











NOEplast





Kreative Betongestaltung
Concrete creations
Créations en béton
Creatieve betonvormgeving



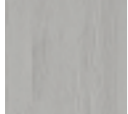

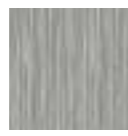
NOEplast – Kreative Betongestaltung	
Concrete creations Créations en béton Creatieve betonvormgeving	9
Holz-Strukturen	
Timber designs Motifs bois Houtnerf structuren	35
Mauerwerk-Strukturen	
Masonry designs Motifs aspect maçonnerie Metselwerk structuren	73
Stein-Strukturen	
Stone designs Motifs pierre Natuursteen structuren	107
Putz-Strukturen	
Plaster designs Motifs bouchardés Pleister structuren	123
Abrissbeton-Strukturen	
Bush-hammered designs Motifs éclatés Gebouchardeerde structuren	139
Freie Strukturen	
Artistic designs Motifs artistiques Vrije structuren	151
Gerade Strukturen	
Straight designs Motifs rectilignes Recht geprofileerde structuren	173
Ornamente	
Ornaments Structures orientales Grafische sierstructuren	203
Antirutsch-Strukturen	
Anti-slip designs Motifs antidérapants Antislip structuren	209
Jahreszahlen	
Annual numbers Millésimes Jaartallen	221
Sonderprojekte	
Bespoke projects Matrices sur mesure Speciale projecten	225

**NOEplast –
Kreative Betongestaltung**
Concrete creations | Créations en béton | Creatieve betonvormgeving
..... 9







Holz-Strukturen
Timber designs | Motifs bois | Houtnerf structuren
..... 35









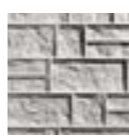

	560000 Biberach 36
	569130 Palma 38
	564600 Riad 39
	569329 Lahr NEW 40
	569332 Kanto NEW 41
	562900 Passau 42
	560400 Rom 44
	569305 Foehring 46
	560100 Freiburg 48



	562100 Madras NEW 49
	566800 London 50
	562000 Ulm 52
	567300 Offenburg 54
	569316 Arnstein 55
	569150 Hong Kong 56
	562200 Salzburg 58
	569324 Dehli 59
	569191 Mainau 60
	569314 Kerneos 62
	569313 Giethoorn 64
	569322 Giethoorn 2 65

	560800 Bambus 66
	562400 Tokio 68
	569306 Camargue 70
	564500 Singapur 72









Mauerwerk-Strukturen
Masonry designs | Motifs aspect maçonnerie | Metselwerk structuren
..... 73

	569180 Murus Romanus 74
	568900 Rimini 76
	569315 Basalt 78
	563100 Zittau 80
	560300 Zyklop 81
	569190 Esslingen 82





	564910 Pirna 84
	564920 Pirna 2 85
	569302 Lausitzer Granit 86
	569303 Lausitzer Granit L 88
	569304 Lausitzer Granit R 89
	564700 Granit 90
	567000 Metz 92
	569157 Metz II 94
	564900 Kufstein 96
	560900 Kufstein 2 98
	569152 Klinker-Einlegematrix 99
	562700 Berlin 100

	569134 Berlin 2 102
	569320 Berlin 4 104
	569333 BrickFix NEW 105

Stein-Strukturen
Stone designs | Motifs pierre | Natuursteen structuren
..... 107

	563700 Bonn 108
	569311 Porphyry 109
	566100 Granit 2 110
	568400 Granit 3 112
	568500 Granit 4 114
	566200 Berlino Rosso 116
	561600 Travertin 118
	569309 Santpoort 120

Putz-Strukturen
Plaster designs | Motifs bouchardés | Pleister structuren
..... 121

	569181 Provence 124
	565100 Sydney 126
	563912 Speyer 128
	563910 Trier 130
	563920 Bitburg 132
	569200 Bayreuth 133
	561400 Krakau 134
	566600 Kassel 135
	569300 Brandenburg 136
	564400 Belgrad 137
	564300 Athen 138

Abrissbeton-Strukturen
Bush-hammered designs |
Motifs éclatés | Gebouchar-
deerde structuren
..... 139

	565000 Basel 140
	565700 Kairo 142
	569151 Brügge 2 144
	569310 Haarlem 146
	567200 Rotterdam 147
	567400 Antwerpen 2 148
	569334 Prag 149

Freie Strukturen
Artistic designs | Motifs
artistiques | Vrije structuren
..... 151

	560500 Barcelona 152
	560600 Boston 154

	561100 Buffalo 155
	563600 Zagreb 156
	560700 Bremen 158
	565900 Kuwait 160
	569323 Amsterdam 2 161
	561800 Liverpool 162
	569317 Avignon 164
	569312 Claustra 165
	569318 Villetaneuse 1 166
	569319 Villetaneuse 2 167
	561700 Offenbach 168
	569026 Paris 5 169

	569027 Paris 10 170
	569028 Paris 18 171

Gerade Strukturen
Straight design |
Motifs rectilignes |
Recht geprofileerde
structuren
..... 173

	564100 Antwerpen 174
	569331 Den Haag 175
	565800 Budapest 176
	569137 Dresden 177
	566000 Kopenhagen 178
	565200 Luxemburg 179
	566400 Toronto 180
	569160 Tölz 181

	569138 Cottbus 182
	569136 Leipzig 183
	563400 Brüssel 184
	565600 Hamburg 185
	569158 Barmbeck 186
	569325 Kirchheim 187
	563800 Genf 188
	568800 Gladbeck 190
	568700 Krefeld 191
	569133 Warschau 192
	569328 Lyon 2 193
	565400 Ascona 194

	568600 Senden 195
	561500 Gorki 196
	563000 Kiel 197
	569321 Sinus 198
	569330 Vancouver 200
	569336 Nantes NEW 201

Ornamente
Ornaments |
Structures orientales | Grafi-
sche sierstructuren
..... 203

	567700 Jeddah 204
	568100 Amman 205
	568000 Doha 206
	567900 Dubai 207

Antirutsch-Strukturen
Anti-slip designs | Motifs
antidérapants | Antislip
structuren
..... 209

	568200 Antirutsch 1 210
	569156 Singular 212
	569154 Dublette 213
	569155 Quintette 214
	569131 Noppen 216
	569132 Pyramide 13 213
	568300 Pyramide 26 214

Jahreszahlen
Annual numbers |
Millésimes | Jaartallen
..... 215

	569000 Jahreszahl 221
--	-----------------------------------

Sonderprojekte
Bespoke projects | Matrices
sur mesure |
Speciale projecten
..... 225

■ Alphabetische Reihenfolge
 ■ Alphabetical order ■ Ordre alphabétique ■ Alfabetische Volgorde

A	568100 Amman	205	G	563800 Genf	188	O	561700 Offenbach	168
	569323 Amsterdam 2	161		569313 Giethoorn	64		567300 Offenburg	54
	568200 Antirutsch	210		569322 Giethoorn 2	65	P	569130 Palma	38
	564100 Antwerpen	174		568800 Gladbeck	190		569026 Paris 5	169
	567400 Antwerpen 2	148		561500 Gorki	196		569027 Paris 10	170
	569316 Arnstein	55		564700 Granit	90		569028 Paris 18	171
	565400 Ascona	194		566100 Granit 2	110		562900 Passau	42
	564300 Athen	138		568400 Granit 3	112		564910 Pirna	84
	569317 Avignon	164		568500 Granit 4	114		564920 Pirna 2	85
B	560800 Bambus	66	H	569310 Haarlem	146		569311 Porphy	109
	560500 Barcelona	152		565600 Hamburg	185		569334 Prag	NEW 149
	569158 Barmbeck	186		569150 Hong Kong	56		569181 Provence	124
	569315 Basalt	78	J	569000 Jahreszahl	221		569132 Pyramide 13	213
	565000 Basel	140		567700 Jeddah	204		568300 Pyramide 26	214
	569200 Bayreuth	133	K	565700 Kairo	142	Q	569155 Quintette	214
	564400 Belgrad	137		569332 Kanto	NEW 41	R	564600 Riad	39
	562700 Berlin	100		566600 Kassel	135		568900 Rimini	76
	569134 Berlin 2	102		569314 Kerneos	62	S	560400 Rom	44
	569320 Berlin 4	104		563000 Kiel	197		567200 Rotterdam	147
	566200 Berlino Rosso	116		569325 Kirchheim	187		562200 Salzburg	58
	560000 Biberach	36		569152 Klinker-Einlegematrix	99		569309 Santpoort	120
	563920 Bitburg	132		566000 Kopenhagen	178		568600 Senden	190
	563700 Bonn	108		561400 Krakau	134		564500 Singapur	72
	560600 Boston	154		568700 Krefeld	191		569156 Singular	212
	569300 Brandenburg	136		564900 Kufstein	96		569321 Sinus	198
	560700 Bremen	158		560900 Kufstein 2	98		563912 Speyer	128
	569333 BrickFix	NEW 105		565900 Kuwait	160		565100 Sydney	126
	569151 Brügge II	144		569329 Lahr	NEW 40	T	562400 Tokio	68
	563400 Brüssel	184	L	569302 Lausitzer Granit	86		569160 Tölz	181
	565800 Budapest	176		569303 Lausitzer Granit L	88		566400 Toronto	180
	561100 Buffalo	155		569304 Lausitzer Granit R	89		561600 Travertin	118
C	569306 Camargue	70		569136 Leipzig	183		563910 Trier	130
	569312 Claustra	165		561800 Liverpool	162	U	562000 Ulm	52
	569138 Cottbus	182		566800 London	50	V	569330 Vancouver	200
D	569324 Delhi	59		565200 Luxemburg	179	W	569318 Villetaneuse 1	166
	569331 Den Haag	175		569328 Lyon 2	193	X	569319 Villetaneuse 2	167
	568000 Doha	206		562100 Madras	NEW 49	Y	569133 Warschau	192
	569137 Dresden	177	M	569191 Mainau	60	Z	563600 Zagreb	156
	567900 Dubai	207		567000 Metz	92		563100 Zittau	80
	569154 Dublette	213		569157 Metz 2	94		560300 Zyklon	81
E	569190 Esslingen	82		569180 Murus Romanus	74			
F	569305 Foehring	46	N	569336 Nantes	NEW 201			
	560100 Freiburg	48		569131 Noppen	216			

■ Numerische Reihenfolge
 ■ Numerical order ■ Ordre numérique ■ Nummerike Volgorde



560000 Biberach	36	565100 Sydney	126	569151 Brügge 2	144
560100 Freiburg	48	565200 Luxemburg	179	569152 Klinker-Einlegematrix	99
560300 Zyklon	81	565400 Ascona	194	569154 Dublette	213
560400 Rom	44	565600 Hamburg	185	569155 Quintette	214
560500 Barcelona	152	565700 Kairo	142	569156 Singular	212
560600 Boston	154	565800 Budapest	176	569157 Metz 2	94
560700 Bremen	158	565900 Kuwait	160	569158 Barmbeck	186
560800 Bambus	66			569160 Tölz	181
560900 Kufstein 2	98	566000 Kopenhagen	178	569180 Murus Romanus	74
		566100 Granit 2	110	569181 Provence	124
561100 Buffalo	155	566200 Berlino Rosso	116	569190 Esslingen	82
561400 Krakau	134	566400 Toronto	180	569191 Mainau	60
561500 Gorki	196	566600 Kassel	135		
561600 Travertin	118	566800 London	50	569200 Bayreuth	133
561700 Offenbach	168			569300 Brandenburg	136
561800 Liverpool	162	567000 Metz	92	569302 Lausitzer Granit	86
		567200 Rotterdam	147	569303 Lausitzer Granit L	88
562000 Ulm	52	567300 Offenburg	54	569304 Lausitzer Granit R	89
562100 Madras	NEW 49	567400 Antwerpen 2	148	569305 Foehring	46
562200 Salzburg	58	567700 Jeddah	204	569306 Camargue	70
562400 Tokio	68	567900 Dubai	207	569309 Santpoort	120
562700 Berlin	100			569310 Haarlem	146
562900 Passau	42	568000 Doha	206	569311 Porphy	109
		568100 Amman	205	569312 Claustra	165
563000 Kiel	197	568200 Antirutsch	210	569313 Giethoorn	64
563100 Zittau	80	568300 Pyramide 26	214	569314 Kerneos	62
563400 Brüssel	184	568400 Granit 3	112	569315 Basalt	78
563600 Zagreb	156	568500 Granit 4	114	569316 Arnstein	55
563700 Bonn	108	568600 Senden	195	569317 Avignon	164
563800 Genf	188	568700 Krefeld	191	569318 Villetaneuse 1	166
563910 Trier	130	568800 Gladbeck	190	569319 Villetaneuse 2	167
563912 Speyer	128	568900 Rimini	76		
563920 Bitburg	132			569320 Berlin 4	104
		569000 Jahreszahl	221	569321 Sinus	198
564100 Antwerpen	174	569026 Paris 5	169	569322 Giethoorn 2	65
564300 Athen	138	569027 Paris 10	170	569323 Amsterdam 2	161
564400 Belgrad	137	569028 Paris 18	171	569324 Delhi	59
564500 Singapur	72			569325 Kirchheim	187
564600 Riad	39	569130 Palma	38	569328 Lyon 2	193
564700 Granit	90	569131 Noppen	216	569329 Lahr	NEW 40
564900 Kufstein	96	569132 Pyramide 13	213	569330 Vancouver	200
564910 Pirna	84	569133 Warschau	192	569331 Den Haag	175
564920 Pirna 2	85	569134 Berlin 2	102	569332 Kanto	NEW 41
		569136 Leipzig	183	569333 BrickFix	NEW 105
565000 Basel	140	569137 Dresden	177	569334 Prag	NEW 149
		569138 Cottbus	182	569336 Nantes	NEW 201
		569150 Hong Kong	56		

NOEplast

-  Kreative Betongestaltung
-  Concrete creations
-  Créations en béton
-  Creatieve betonvormgeving

Character



■ Mit Strukturmatrizen gestalten

Seit einigen Jahren erfährt Sichtbeton in der Architektur eine Renaissance. Ein wichtiger Grund für seine wachsende Beliebtheit besteht darin, dass heute Planer nicht mehr allein auf seine wirtschaftlichen Aspekte achten, sondern im Beton einen besonderen Baustoff sehen, der hervorragend ihren Gestaltungswünschen dient. Fast kein anderer Baustoff lässt sich auf so vielfältige Art den eigenen Vorstellungen anpassen. Beton kann gefärbt und in beinahe jede beliebige Form gebracht werden. Zudem ist er eine gute Grundlage für unterschiedliche Verfahren der Oberflächenbearbeitung, von denen Schalungsmatrizen eine der komfortabelsten Möglichkeiten sind.

Bauherren, Architekten und Planer nutzen dies, um die Unternehmensphilosophie auf Betonflächen sichtbar werden zu lassen. Sei es durch das dreidimensionale Realisieren des Firmenlogos in Beton, das Visualisieren von Bildern in Beton oder Integration des Corporate Design als „Corporate Architecture“ in die Architektur.

In dieser Broschüre haben wir Beispiele, die mit NOEplast Strukturmatrizen realisiert wurden, zusammengestellt. Sie zeigen, wie leicht sich dies mit NOEplast realisieren lässt.

Doch NOE bietet einen weiteren Vorteil: **Als einziger Hersteller bietet NOE Betonschalungen und Strukturmatrizen aus einer Hand an. Auf Wunsch werden Strukturmatrizen einsatzfertig auf Trägerplatten vormontiert geliefert.** In das Betonfertigteilwerk genauso wie auf die Baustelle. Selbstverständlich wird – wenn gewünscht – auch die Schalungs-, Takt- und Einsatzplanung übernommen.



■ Shape your concrete

Fair-faced concrete has been experiencing a renaissance for some years. An important reason for the material's growing popularity is that today's architects and engineers do not look at its economic aspects alone; they see concrete as a special construction material which is outstanding in fulfilling their design wishes. Hardly any other material can be adapted in so many ways to suit the designer's particular requirements. Concrete can be coloured and given virtually any shape. In addition, it provides a good substrate for various surface treatment processes, of which textured formliners are one of the easiest and most effective to use.

Clients, architects and engineers often use textured formliners to make a company's corporate philosophy readable from the concrete surface. It may be done by the three-dimensional realisation of the company's logo in concrete, the visualisation of photographs in concrete or the integration of a corporate design as „corporate architecture“ into the build-

ing's architecture. In this brochure, we have put together examples of what has already been achieved with NOEplast textured formliners. They show how easily this can be done with NOEplast.

But NOE offers a further advantage: **the company is the only manufacturer to provide both NOE concrete formwork and textured formliners from a single source. If requested, textured formliners can be delivered pre-installed on supporting boards and ready for use.** In pre-cast or in-situ. Of course – if requested – NOE can also take care of the formwork design, casting sequence and formwork use planning.





■ Matrices de coffrage pour béton architectonique

Depuis quelques années, le béton apparent connaît une véritable renaissance en architecture. Il jouit d'une popularité croissante parce qu'aujourd'hui, au-delà de l'aspect économique qu'il représente, les concepteurs considèrent le béton comme un matériau particulier qui dessert avec excellence leurs desseins constructifs. Il est en effet un des rares matériaux à pouvoir s'adapter de multiples façons à la concrétisation de leurs idées. Le béton se teinte et peut épouser quasiment toutes les formes que l'on souhaite lui donner. Il constitue par ailleurs une bonne base aux différents procédés de traitement de surface parmi lesquels on compte les matrices de coffrage, qui sont une méthode des plus aisées à mettre en œuvre.



Les maîtres d'ouvrage, les architectes, les concepteurs s'en servent pour retranscrire la philosophie de l'entreprise sur les surfaces bétonnées, par exemple en réalisant son logo en trois dimensions dans le béton, en visualisant des images dans le béton ou encore en intégrant le corporate design à l'architecture pour en faire un «corporate architecture».

Cette brochure rassemble des exemples réalisés à partir de matrices de coffrage NOEplast. Tous montrent à quel point il est aisé de façonner ses idées à l'aide de NOEplast.

Avantage supplémentaire de NOE : **NOE est le seul fabricant à proposer des coffrages et des matrices de coffrage d'un seul tenant. Sur demande, les matrices de coffrage sont fournies préassemblées sur des supports et prêtes à l'emploi, mises en œuvre en préfabrication ou in-situ.** NOE se charge bien évidemment, sur demande, de la planification du coffrage et de la mise en œuvre ainsi que du cadencement des opérations.

■ Vormgeving met structuurmatten

Zichtbeton is al een aantal jaren bezig met een comeback in de architectuur. Een belangrijke reden voor de groeiende populariteit is gelegen in het feit dat planners zich tegenwoordig niet meer uitsluitend op de economische aspecten van beton richten, maar het als een bijzonder bouw materiaal zien, waarmee ze hun ideeën op het gebied van vormgeving kunnen realiseren. Vrijwel geen ander bouw materiaal laat zich zo goed naar de eigen ideeën voegen. Beton kan geverfd en in vrijwel elke gewenste vorm gebracht worden. Bovendien vormt het een goede basis voor verschillende vormen van oppervlaktebehandeling, waarbij bekistingsmatten een van de gemakkelijkste opties zijn.

Opdrachtgevers, architecten en planners maken hiervan gebruik om de bedrijfsfilosofie op betonnen oppervlakken zichtbaar te maken. Zo is het mogelijk om het bedrijfslogo driedimensionaal in beton uit te voeren, foto's in beton zichtbaar te maken of het corporate design als 'corporate architecture' in een gebouw te integreren.



In deze brochure tonen we voorbeelden die met NOEplast structuurmatten zijn gerealiseerd. Ze laten zien hoe eenvoudig dit met NOEplast is uit te voeren.

Maar NOE biedt nog een voordeel: **NOE biedt als enige producent betonbekistingen en structuurmatten uit één hand. Op verzoek worden structuurmatten gebruiksklaar voorgeassembleerd op draagplaten, zowel aan prefab-betonfabrieken als op bouwplaatsen.**

Uiteraard verzorgen we indien gewenst ook de bekistings-, termijn- en inzetplanning.



NOEplast Formliner

■ NOEplast – Betongestaltung

NOEplast Strukturmatrizen sind hoch-elastische Formen aus Polyurethan. In Betonschalungen eingelegt formen und gestalten sie Betonoberflächen, geben ihnen die dritte Dimension.

NOEplast Strukturmatrizen verfügen als einzige über ein stabilisierendes Glasfaser-Trägergewebe. Sie lassen sich im Ort-betonbau genauso wie im Beton-Fertigteilwerk einsetzen. Je nach Beanspruchung und Struktur sind bis zu 100 Einsätze möglich. NOEplast ist lagerstabil.

■ NOEplast – concrete creations

NOEplast textured formliners are highly flexible shaped sheets of polyurethane. Placed in concrete formwork, they give concrete a third dimension.

A unique glassfibre scrim provides them with strength and stability. They are suitable for both in-situ and precast concrete. Up to 100 reuses are possible, depending on conditions, handling and texture. NOEplast is dimensionally stable.



■ NOEplast – Créations en béton

Les matrices NOEplast sont façonnées à base de résines d'élastomères et utilisées pour réaliser des surfaces en béton apparent texturé. Leur élasticité permet un démoulage sans dommage pour le moule et le béton. Collées sur les coffrages pour béton, elles le structurent et lui confère une troisième dimension. Elles peuvent être utilisées dans le béton coulé IN-SITU (sur place) et dans les usines de préfabrication.

Les matrices offrent de grandes possibilités de réutilisation (jusqu'à 100 fois) grâce à leur renforcement par une maille en fibre de verre qui minimise leur dilatation thermique et leur haute résistance mécanique et chimique. Elles sont stables au stockage.



■ NOEplast – creatieve Betonvormgeving

NOEplast structuurmatten zijn hoog-elastische vormen uit polyurethaan (PU). Ingelegd in betonbekisting geven zij vorm aan het betonoppervlak waardoor het een derde dimensie krijgt.

De structuurmatten beschikken over een stabiliserend rugweefsel. Men kan de matten toepassen op de bouwplaats maar ook in de prefab beton-industrie. Afhankelijk van de belasting en structuur bestaan er wel 100 mogelijke toepassingen.



Natural



■ Mehr als 130 Strukturen für kreative Freiheit

NOEplast gibt einem Bauwerk seine eigene, persönliche Note. NOEplast macht möglich, dass sich Beton-Bauwerke harmonisch in das örtliche Umfeld integrieren. Gewählt werden kann zwischen:

Holz-Strukturen, Mauerwerk-Strukturen, Stein-Strukturen, Putz-Strukturen, Abrissbeton-Strukturen, freien Strukturen, künstlerische Strukturen, gerade Strukturen (glatt oder rau), Ornamente, grafische Strukturen oder NOEplast flüssig. Zusätzlich bietet NOE Ihnen die Möglichkeit Ihre individuelle Struktur gemeinsam mit uns zu entwickeln.



■ More than 130 designs for creative liberty

NOEplast gives the building its own, personal touch. NOEplast makes it possible that concrete buildings fit harmonically into the local environment. Between the standard designs you can choose:

Timber designs, masonry designs, stone designs, plaster designs, bush-hammered designs, artistic designs, straight designs (smooth or rough), ornamental designs, graphic designs or NOEplast Liquid. In addition, NOE gives you the option of working with us to design your own customised texture.



■ Plus de 130 modèles pour une liberté créative

NOEplast confère à l'ouvrage une identité particulière et permet une intégration harmonieuse des ouvrages en béton dans leur environnement naturel. Un catalogue produit composé d'une large gamme de matrices de coffrage de plus de 130 modèles standard tels que des motifs issus de la nature, des motifs fraisés et des motifs artistiques. Les motifs sont répartis en 9 catégories différentes : aspect bois, aspect maçonnerie, aspect pierre, aspect crépi, structures bouchardées, motifs artistiques, motifs rectilignes (lisses ou éclatés), structures orientales, motifs antidérapants. NOE est en mesure de travailler avec vous pour développer votre structure individuelle.

■ Meer dan 130 structuren voor creatieve vrijheid

NOEplast geeft een bouwwerk iets persoonlijks. NOEplast maakt het mogelijk, dat in beton gebouwde projecten harmonisch in hun omgeving worden opgenomen. Voor standaard structuren kan worden gekozen uit:

Houtnerf structuren, Metselwerk structuren, Natuursteen structuren, Pleister structuren, Gebouchardeerde structuren, Vrije, artistieke structuren, Recht, geprofileerde structuren (glad of gebouchardeerd), Sier structuren, Grafische structuren of NOEplast gietstof (voor vrije ontwerpen). Bovendien biedt NOE u de mogelijkheid om samen met ons een speciale structuur te ontwikkelen.



Masonry and stone

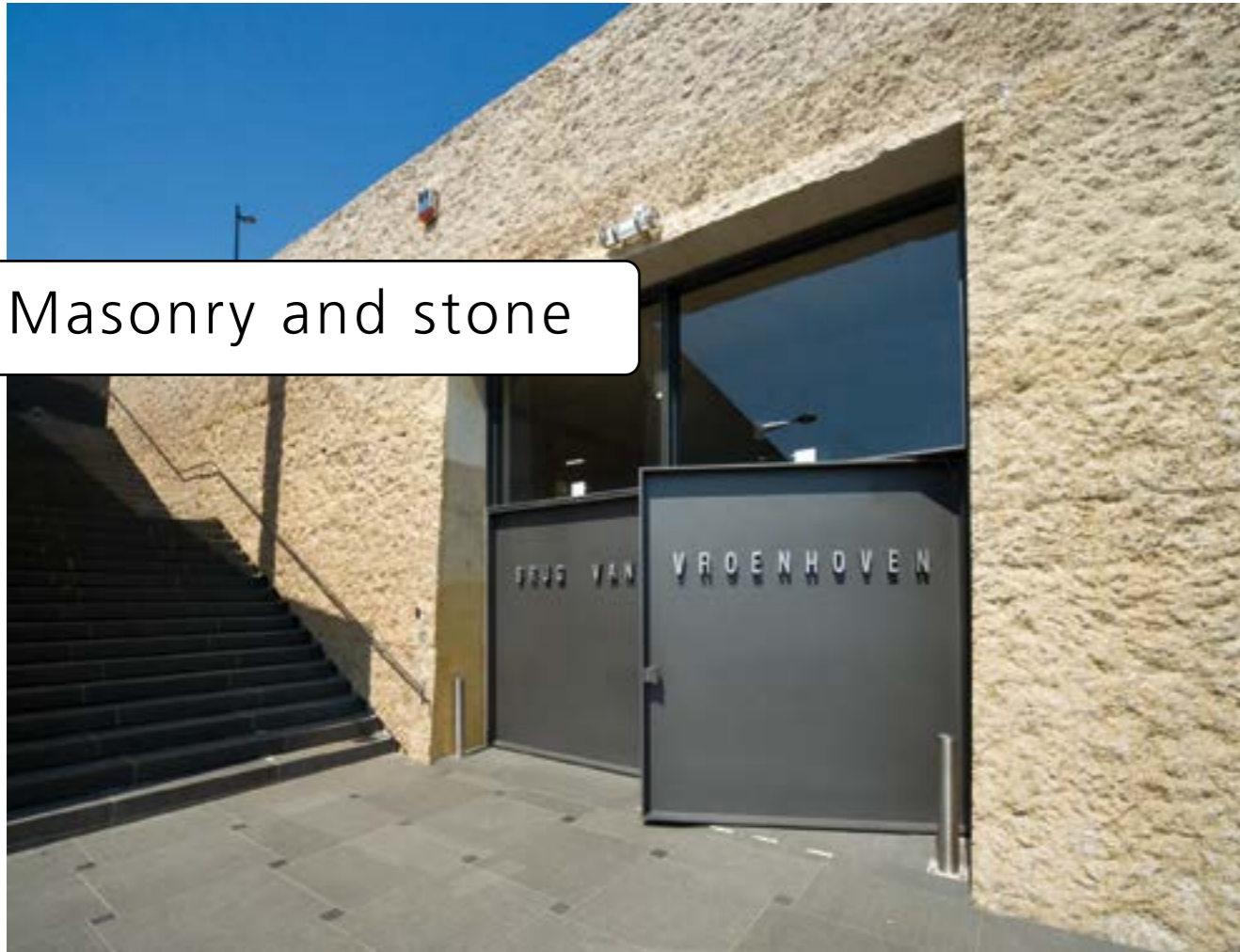

■ NOEplast PUr

NOEplast Strukturmatrizen bestehen aus Polyurethan (PU) und geben zarte Holzmaserungen genauso detailgetreu wieder wie markante Stein-Strukturen. Die elastischen und robusten PU-Eigenschaften erlauben Rundungen mit engen Radien, aber auch hohe Einsatzzahlen von 100 und mehr Einsätzen.



■ NOEplast PUr

NOEplast textured formliners are made of polyurethane (PU) and reproduce fine wood grains as well as coarse stone designs in detail. The flexible and tough PU-qualities allow curved surface with small radii, but also a high number of reuses of 100 and more reuse.

■ NOEplast PUr

Les matrices NOEplast sont fabriquées à base de résines d'élastomères (PU) et sont renforcées par une maille en fibre de verre qui minimise leur dilatation thermique. Elles reproduisent fidèlement et dans le détail les textures du bois mais aussi les textures prononcées de la pierre. En fonction du degré d'élasticité et de la robustesse des résines d'élastomères, les matrices peuvent être réemployées plus de 100 fois.



■ NOEplast – PUr

NOEplast structuurmatten bestaan uit Polyurethan (PU) en geven fijne houtnerven net zo gedetailleerd weer als markante steen-structuren. De elastische en robuuste PU eigenschappen staan rondingen met een kleine radius toe, 100 en meer inzetten zijn mogelijk.





Straight



- Beton bietet unzählige Gestaltungsmöglichkeiten. NOEplast gestaltet Betonsichtflächen.
- Concrete offers countless design possibilities. NOEplast shapes exposed concrete surfaces.
- Le béton offre des possibilités de conception presque illimitées. NOEplast crée des surfaces en béton.
- Betonoppervlakken zelf gestalte geven, zelf vormen, eigen ideeën verwezenlijken – snel en eenvoudig met NOEplast gietstof.



Without limits

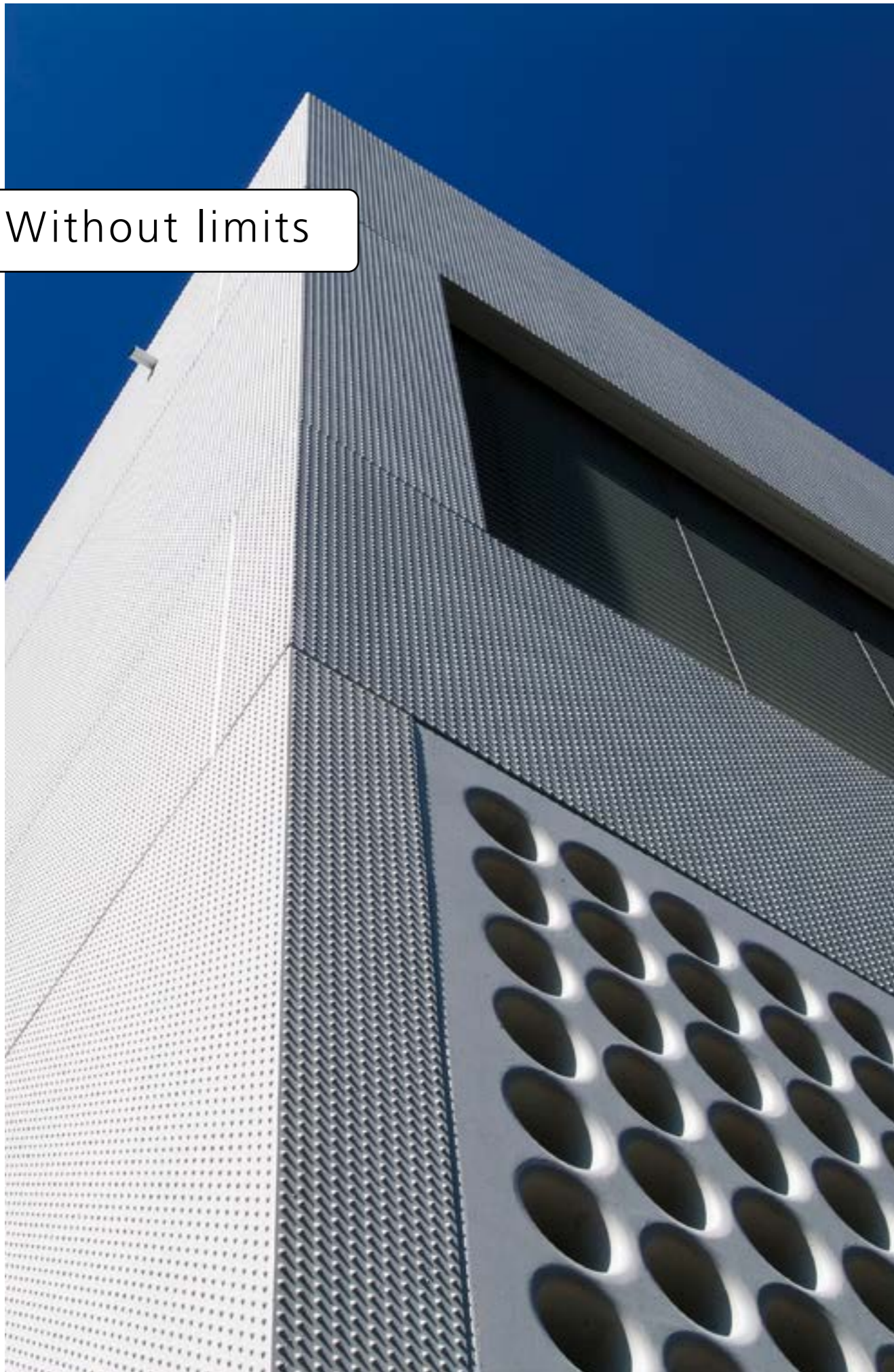

- Beton-Schalungen bringen Beton in Form. NOEplast gestaltet Beton-Oberflächen.
- Concrete shutterings bring concrete in form. NOEplast shapes concrete surfaces.
- Les coffrages apportent des formes au béton, NOEplast conçoit des surfaces en béton !
- Betonbekisting brengt beton in vorm. NOEplast brengt betonoppervlakken tot leven.





Non-slip concrete

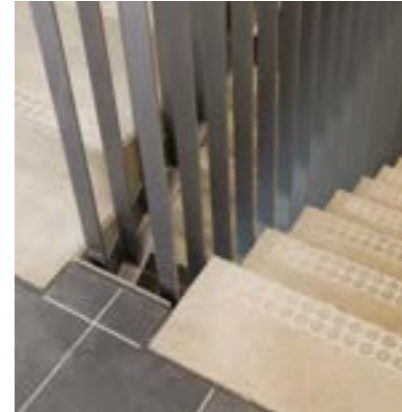

■ Beton ist ein lebendiger, vielseitiger Baustoff. NOEplast erweckt Beton-Oberflächen zum Leben. Zusätzlich werden noch funktionale Anforderungen wie Rutschfestigkeitsklassifikationen erfüllt.

■ Concrete is an alive, versatile building material. NOEplast arouses concrete surfaces to the life. Textures can also fulfil functional requirements such a slip resistance classification.

■ Le béton est un matériau vivant et universel. NOEplast éveille des surfaces de béton à la vie. Répondant aux plus hauts degrés d'exigence en termes de qualité, les matrices NOEplast remplissent les classifications antidérapantes.

■ Om uitglijden op gladde oppervlakken te voorkomen levert NOEplast diverse antislip-structuren. Daarnaast wordt nog aan functionele eisen zoals antislipklassen voldaan.

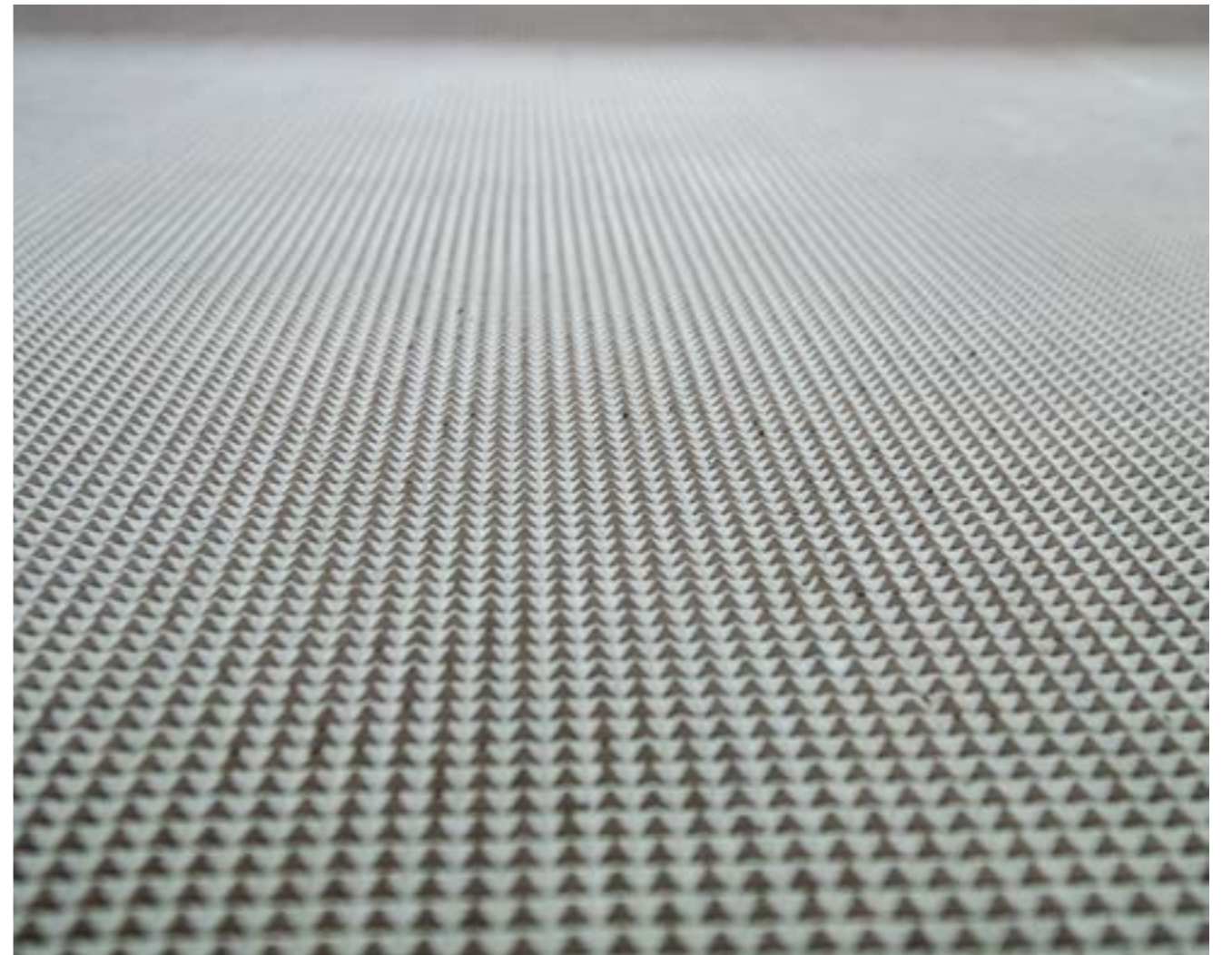



Corporate concrete

■ Schriftzüge, Wappen, Logos

Schriftzüge, Wappen und Logos werden gerne in Eingangsbereichen, für Wegeführungen, von Unternehmen im Rahmen ihres Corporate Design oder an öffentlichen Plätzen eingesetzt.

Damit NOE derartige individuelle Matrizen anfertigen kann, benötigt das Unternehmen lediglich einige Angaben, wie zum Beispiel, welcher Text im Beton zu sehen und mit welchem Schrifttyp er geschrieben sein soll. Die Modelle selbst werden CNC-gesteuert im eigenen NOE-Modellbau gefertigt



und dann genutzt um die eigentliche Strukturmatrize zu produzieren. Um die Architekten und Planer bei ihrer Arbeit zu unterstützen, stellt NOE zahlreiche Motivvorschläge zur Verfügung, die der Planer eins zu eins übernehmen, modifizieren oder als kreative Anregung sehen kann.

■ Lettering, coats of arms, logos

Lettering, coats of arms and logos are perfect for entrance areas, for companies to employ in the context of their corporate design or for other bodies to use in public open spaces.

All that a company has to do for NOE to be able to manufacture this type of customised textured formliner is provide a little information, such as the text that is to appear in concrete and the font it is to be written in. The models themselves are CNC-controlled and manufactured in NOE's own model making department and then used to produce the structural matrix itself. To help architects and engineers in their work, NOE suggests various suitable motifs for the designers to accept outright, modify or use as the starting point for their own creations.



■ Inscriptions, armoiries et logos

Inscriptions, armoiries et logos sont souvent implantés dans les zones d'accès : signalétique de parcours, identités d'entreprises, lieux publics.

Pour fabriquer de telles matrices 3D, NOE a besoin de divers éléments (textes, polices de caractères, logos) qui seront convertis (dans nos locaux de Sussen) en un fichier de fraiseuse en 3 dimensions. Une fraiseuse spéciale commandée par ordinateur CNC, reproduira fidèlement les éléments sur un support adéquat, permettant ainsi la modélisation du moule utile à la fabrication de la matrice de coffrage.



Afin de faciliter la tâche aux architectes et concepteurs, NOE met à leur disposition des motifs divers et variés qui peuvent être repris à l'identique, modifiés ou être source d'inspiration pour leurs propres créations.

■ Teksten, insignes, logo's

Teksten, insignes en logo's worden graag bij ingangen, als bewegwijzering, als onderdeel van het corporate design van ondernemingen en in de openbare ruimte toegepast.

NOE heeft een aantal gegevens nodig om zulke speciale matten te kunnen produceren. Het gaat dan bijvoorbeeld om de specifieke tekst die in het beton moet worden aangebracht en het te gebruiken. De modellen zelf worden met behulp van CNC-techniek door NOE vervaardigd en vervolgens gebruikt om de eigenlijke structuurmat te produceren. NOE ondersteunt architecten en planners bij hun werk door tal van motiefvoorbeelden beschikbaar te stellen. Deze kunnen rechtstreeks worden overgenomen, maar het is ook mogelijk om ze aan te passen of alleen als inspiratiebron te gebruiken.





Photo-Concrete

Fotos in Beton

Darüber hinaus beherrscht NOE das Fotostrukturverfahren. Hierbei handelt es sich um eine besondere Form individueller Strukturen. Auf der Betonoberfläche entsteht der Eindruck eines projizierten Fotos. Tatsächlich handelt es sich aber um ein spezielles Relief, das allein durch seine Licht- und Schatteneffekte ein Bild erzeugt. Je nach Blickrichtung und Lichteinfall ist dieses Bild kontrastreicher oder -ärmer.



Wie entsteht eine Fotostruktur?

Als Basis stellen Sie uns ein (altes) Foto oder ein Dia zur Verfügung oder Sie senden uns digitalisierte Bilddaten. Vorzugsweise in den Dateiformaten .jpg, .bmp oder .tif. Die Bildgröße sollte mindestens 130 x 180 mm betragen, die Auflösung – bezogen auf die Bildgröße – mindestens 360 dpi und bis maximal 720 dpi. Farbige Bilder werden von NOE in ein Schwarz-Weiß-Bild mit entsprechenden Graustufen umgewandelt. Ein Computer-Programm generiert daraus eine Datei, die die entsprechenden Informationen für eine CNC-gesteuerte Fräsmaschine enthält. Diese fertigt ein 1:1 Reliefmodell von dem die NOEplast Fotostrukturmatrize abgegossen wird. Die Größe einer einzelnen Fotostrukturmatrize kann bis zu 6000 x 2300 mm betragen. Größere Motive werden aus mehreren Matrizen zusammengesetzt. Durch die Stöße ergibt sich dann ein sichtbares Fugenraster.

Photographs in concrete

NOE is also a master of the photographic texturing process. This is a special form of individualised texture. The concrete surface appears to show a projected photograph. In fact, it is a special relief that creates a picture through the effects of light and shadow alone. The picture has less or more contrast, depending on the angle of view and the direction of the light striking it.

How is a photographic texture achieved?

You provide us with the basis for the design – an (old) photo or a slide – or send us a digital image file, preferably in .jpg, .bmp or .tif format. The image should be at least 130 x 180 mm in size. The resolution – depending on the image size – should be at least 360 dpi and up to maximum of 720 dpi. NOE converts coloured images to a suitable grey scale monochrome. From this, a computer program gener-

ates a file containing the information required to instruct a CNC-controlled milling machine. This produces a 1 : 1 model of the relief from which the NOEplast photographic texture is cast. The size of a single photographic textured formliner can be up to 6000 x 2300 mm. Larger motifs are put together from several individual textured formliners. The butt joints between each formliner create a visible joint pattern.



■ Photo dans le béton

NOE maîtrise cette technique de photogravure qui permet de transformer les informations d'une image en la digitalisant en lignes de différentes largeurs et profondeurs, créant ainsi une image grâce à un jeu d'ombres et de lumière.

Principe de photogravure

Nous fournis au choix un modèle pour la photogravure : une vieille photo de 130 x 180 mm minimum (les photos couleur seront numérisées en noir et blanc avec des niveaux de gris correspondants) une diapositive
Un fichier informatique (jpb, bmp ou tif), résolution en rapport avec la dimension finale souhaitée, de 360 dpi minimum et 720 dpi maximum.

Avec cet élément, un logiciel génère un fichier qui contient toutes les informations requises pour commander une fraiseuse numérique. Celle-ci fabrique un modèle en relief, grandeur nature, qui servira de moule à la matrice de coffrage NOEplast d'un seul tenant si les dimensions n'excèdent pas 6000 x 2300 mm. Les photogravures de plus grande taille seront réalisées en plusieurs matrices dont les jonctions formeront «une jointure de trame» apparente.



■ Foto's in beton

NOE kan ook fotostructuren aanbrenge. Dit is een bijzondere structuurvorm waarbij het lijkt alsof er een foto op het betonoppervlak wordt geprojecteerd. In feite gaat het echter om een speciaal reliëf dat door licht- en schaduwwerking een afbeelding creëert. Afhankelijk van de kijkrichting en de lichtinval krijgt de afbeelding meer of minder contrast.

Hoe ontstaat een fotostructuur?

Als basis stelt u ons een (oude) foto of dia ter beschikking of stuurt ons een digitaal afbeeldingsbestand, bij voorkeur in .jpg-, .bmp- of .tif-formaat. De afmetingen van de foto moeten minimaal 130 x 180 mm zijn en de resolutie, op basis van de grootte, moet tussen de 360 dpi en 720 dpi liggen. Kleurenfoto's worden door NOE omgezet in een zwartwitafbeelding met grijstinten.

Een computerprogramma genereert daarvan een bestand dat de juiste data voor een cnc-bestuurde freesmachine bevat. Deze vervaardigt een 1 : 1 reliëfmodel dat wordt afgegoten met NOEplast, zodat er een fotostructuurmat ontstaat. Een fotostructuurmat kan maximaal 6000 x 2300 mm groot zijn. Grotere motieven worden uit meerdere matten samengesteld. Door de voegen ontstaat dan een zichtbaar raster.





NOEplast Service

■ Kundennaher Service

NOE ist der einzige Hersteller bei dem Sie Einsatzplanung, Beton-Schalung und Strukturmatrize aus einer Hand beziehen können. Basierend auf einer über 50-jährigen Erfahrung mit Strukturmatrizen und einer über 60-jährigen Schalungserfahrung.

Auf Wunsch werden die NOEplast Strukturmatrizen einsatzfertig vormontiert in das Beton-Fertigteilwerk oder direkt auf die Baustelle geliefert. Darüber hinaus wird – wenn gewünscht – auch die Schalungs-, Takt- und Einsatzplanung übernommen. Desweiteren bietet Ihnen NOE systemkonforme Hilfsmittel wie Trennmittel, Kleber etc. zur Verfügung an.

■ Customer-focused service

NOE is the only manufacturer to offer formwork use planning, formwork and textured formliners, all from the same source. Service based on experience – over 50 years in textured formliners and 60 years in formwork.

If requested, NOEplast textured formliners can be delivered to the precasting works or directly to site preinstalled and ready for use. What's more – if you wish – NOE can also take care of the formwork design, casting sequence and formwork use planning. NOE can also supply system-compatible formwork consumables such as release agents, adhesives etc.

■ Un service client de proximité

NOE est le seul fabricant à proposer l'étude, le coffrage et les matrices pour béton structuré d'un seul tenant. Choisir NOE, c'est opter pour plus de 50 ans d'expérience en matière de matrices pour béton structuré et 60 ans d'expérience en matière de coffrage.

Sur demande, les matrices de coffrage sont fournies préassemblées et prêtes à l'emploi, à l'unité de production d'éléments préfabriqués en béton ou directement sur le chantier. NOE se charge également, si tel est souhaité, de la planification du coffrage et de la mise en œuvre ainsi que du cadencement des opérations. NOE fournit aussi les accessoires d'utilisation de nos matrices, tels que nos colles pour matrices NOE, nos huiles de décoffrage NOE, etc.

■ Klantgerichte service

NOE is de enige leverancier op de markt die zowel bekistingssystemen als beton-vormgeving aanbiedt. Gebaseerd op een meer dan 60-jarige ervaring in bekistingstechniek.

Op verzoek worden de NOEplast structuurmatten gebruiksklaar voormonteerd in de prefab-betonfabriek of rechtstreeks op de bouwplaats geleverd. Daarbij kan ook de bekisting- en uitvoeringsplanning uit handen genomen worden. Verder biedt NOE u systeemconforme hulpmiddelen zoals losmiddelen, kleefmiddelen enzovoort.



■ Einführung ■ Introduction ■ Introduction ■ Inleiding

**Materialeigenschaften | Material characteristics |
Propriétés des matériaux | Materiaaleigenschappen**



	Serie TOP	Serie PRO
Shore-Härte A Shore hardness A Dureté Shore A Shore hardheid A	65-70	50
Wiederverwendung Reusability Réutilisation Hergebruik	80 - 100	30 - 50
Temperaturbeständigkeit Temperature resistance Résistance à la température Temperatuurbestendigheid	80 °C	

**Maßtoleranzen | Dimensional tolerances |
Tolérances dimensionnelles | Maattoleranties**

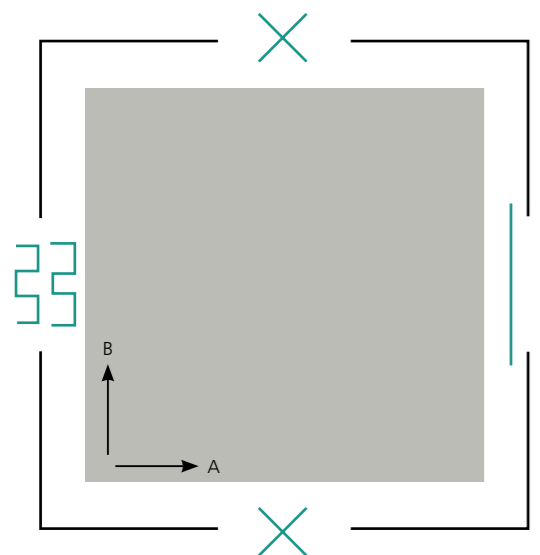
A/B	+ / - 1.00 %	
Mattenstärke Mat thickness Épaisseur du tapis Mat dikte	+ / - 2.00 mm	



**Kombinationsmöglichkeiten der Matrizen | Possible combinations of the matrices |
Combinaisons possibles des matrices | Mogelijke combinaties van de matrices**

-  nicht stoßbar | non-bumpable | non bosselable | niet-bumpable
-  stumpf stoßbar | bumpable | bosselable | bumpable
-  verzahnt stoßbar | interlocked | emboîté | vergrendeld

■ Holzstrukturen

-  Timber designs
-  Motifs bois
-  Houtnerf structuren

560000 Biberach



- 97 mm Breite gebürstete Nadelholzbretter prägen das Bild der Biberach. Die ca. 3 mm tiefe Phase trennt die Bretter optisch voneinander. Die 6 m lange Struktur kommt ohne einen Brettstoß aus. Durch einen geringen Astanteil entsteht ein ruhiges und harmonisches Gesamtbild.
- 97 mm brushed softwood boards define the appearance of the Biberach. The approximately 3 mm deep chamfers separate the boards visually from each other. The 6 m long texture has no butt joints between the boards. The low number of knots creates a calm and harmonious overall appearance.
- L'aspect du modèle Biberach est caractérisé par un motif de planches de résineux brossées de 97 mm de large. Un chanfrein d'env. 3 mm de profondeur opère la séparation visuelle des planches. La structure de 6 m de long ne présente aucune jonction entre les planches. Ne comportant que peu de nœuds, l'aspect général du motif est homogène et harmonieux.



- Het oppervlak van de Biberach toont 97 mm brede planken van geborsteld naaldhout. De planken worden optisch van elkaar gescheiden door een circa 3 mm diepe afkanting. De 6 meter lange structuur heeft geen stootvoeg nodig. Het geringe aantal noesten zorgt voor een rustig en harmonisch totaalbeeld.



Mattengrößen
Mat sizes | Dimensions des matrices | Matafmetingen

A	mm	1260
B	mm	6000
Mattenstärke Mat thickness Epaisseur des matrices Matdikte	mm	~ 8
Gewicht Weight Poids Gewicht	kg/m ²	~ 9,00

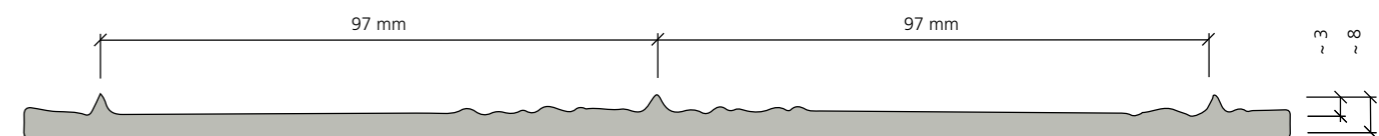

569130 Palma

- Hochwertige gebürstete 96 mm breite Bretter wurden für die Herstellung der Palma eingesetzt. Im Gegensatz zu den meisten Brettstrukturen bildet sich im Beton ein ca. 3 mm erhabener Stoß zwischen den Brettern ab. Bei einer Strukturlänge von 3 m wurde auf einen Brettstoß verzichtet.
- High-quality, brushed 96 mm wide boards were used as the model for the Palma. In contrast to most board textures, the finished Palma surface has an approximately 3 mm raised joint between adjoining boards. There are no butt joints between board ends over a texture length of 3 m.
- Des planches brossées haut de gamme de 96 mm de large ont été utilisées pour la fabrication du modèle Palma. Contrairement à la plupart des structures de planches, un joint généré d'env. 3 mm entre les planches est dessiné sur le béton. La longueur de structure étant de 3 m, aucune jonction entre les planches n'est prévue.
- Voor de productie van de Palma werden hoogwaardige geborstelde planken met een breedte van 96 mm gebruikt. In tegenstelling tot bij de meeste plankstructuren is bij de Palma een circa 3 mm verhoogde naad tussen de planken in het beton zichtbaar. Bij een structuurlengte van 3 m werd afgezien van een stootvoeg.

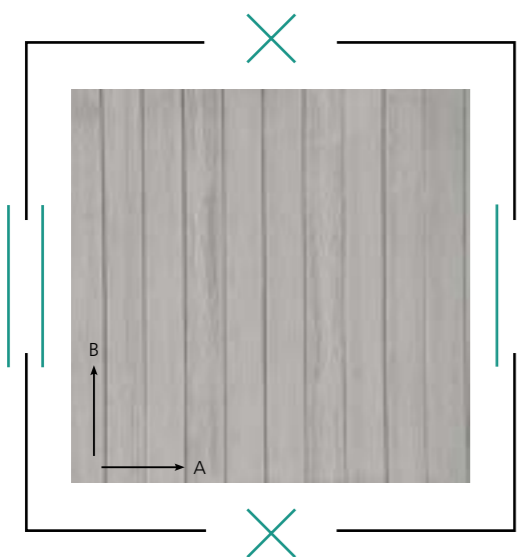

Mattengrößen Mat sizes | Dimensions des matrices | Matafmetingen

A	mm	5000
B	mm	3000
Mattenstärke Mat thickness Epaisseur des matrices Matdikte	mm	~ 9
Gewicht Weight Poids Gewicht	kg/m ²	~ 12,00

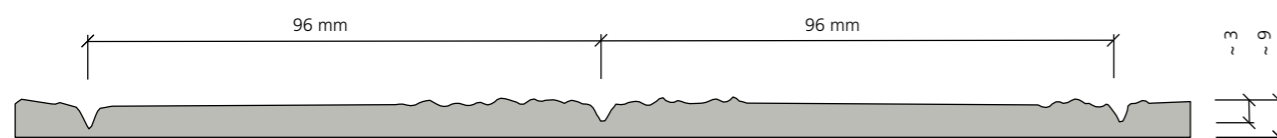

564600 Riad

- Zwei unterschiedlich starke Bretter mit gleicher Breite und abwechselnder Anordnung kennzeichnen die Optik der Riad.
- Boards of the same width but with two different thicknesses placed alternately define the appearance of the Riad.
- Deux planches de différentes épaisseurs pour une même largeur agencées en alternance caractérisent l'aspect du modèle Riad.
- Het oppervlak van Riad wordt gekenmerkt door planken van dezelfde breedte die in twee diktes om en om zijn geplaatst.

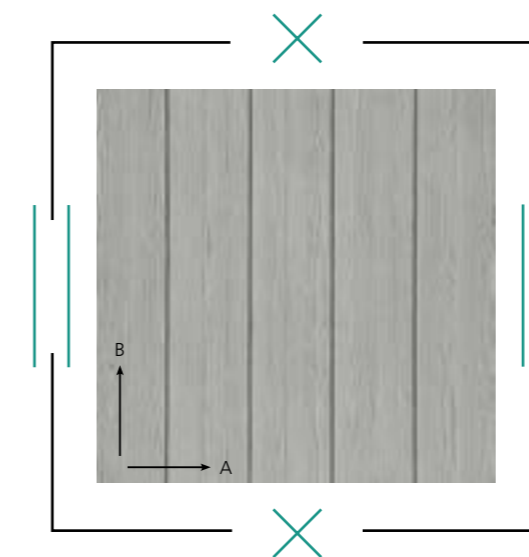

Mattengrößen Mat sizes | Dimensions des matrices | Matafmetingen

A	mm	1000
B	mm	8500
Mattenstärke Mat thickness Epaisseur des matrices Matdikte	mm	~ 12
Gewicht Weight Poids Gewicht	kg/m ²	~ 13,00



569329 Lahr

- Die Lahr bildet in außergewöhnlicher Weise die Optik einer OSB-Platte ab.
- The Lahr reproduces the look of an OSB board in an extraordinary way.
- Le dessin Lahr reproduit de manière exceptionnelle l'aspect d'un panneau OSB
- De Lahr reproduceert het uitzicht van een OSB-plaat op een buitengewone manier.

569332 Kanto

- Die Struktur Kanto lebt von ihrem besonderen Zusammenspiel unterschiedlich dicker und langer Holzbretter. Die starke Maserung der Bretter verleiht ihr einen ausdrucksstarken Charakter.
- The Kanto structure lives from its special interplay of wooden boards of different thicknesses and lengths. The strong grain of the boards gives it an expressive character.
- La structure Kanto vit de son interaction particulière avec des planches de bois de différentes épaisseurs et longueurs. Le veinage prononcé des planches lui confère un caractère expressif.
- De Kanto-structuur leeft van het speciale samenspel van houten planken van verschillende diktes en lengtes. De sterke nerf van de planken geeft het een expressief karakter.



Mattengrößen Mat sizes | Dimensions des matrices | Matafmetingen

A	mm	4900
B	mm	2400
Mattenstärke Mat thickness Épaisseur des matrices Matdikte	mm	~ 6 - 8
Gewicht Weight Poids Gewicht	kg/m ²	~ 8,42

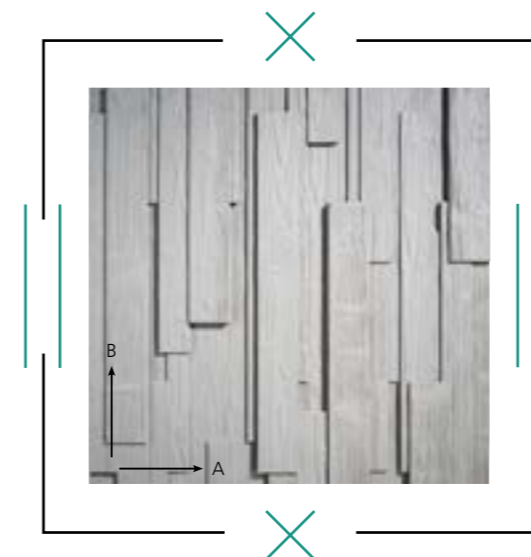

Mattengrößen Mat sizes | Dimensions des matrices | Matafmetingen

A	mm	1005
B	mm	5990
Mattenstärke Mat thickness Épaisseur des matrices Matdikte	mm	~ 31
Gewicht Weight Poids Gewicht	kg/m ²	~ 26,50

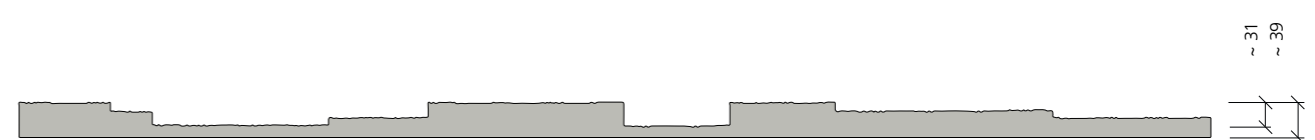

562900 Passau



- Die 182 mm breiten klassischen Nut und Federbretter mit einer 22 mm breiten Nut im Beton dienen als Vorlage der Passau. Um die Betonoptik deutlich sichtbar herauszuarbeiten, wurden die Bretter gebürstet.
- The model for the Passau textured formliner was an arrangement of traditional 182 mm wide tongue and groove boards with a 22 mm wide groove. The boards were brushed to bring out the detail in the appearance of the concrete.
- Les planches classiques avec rainure et languette de 182 mm de large d'un rainurage large de 22 mm dans le béton servent de modèle pour le motif Passau. Les planches ont été brossées afin de souligner bien distinctement l'aspect bois.
- De Passau is gebaseerd op van 182 mm brede planken met een messing en groefverbinding van 22 mm. Doordat de planken geborsteld zijn, komt de structuur extra duidelijk naar voren.

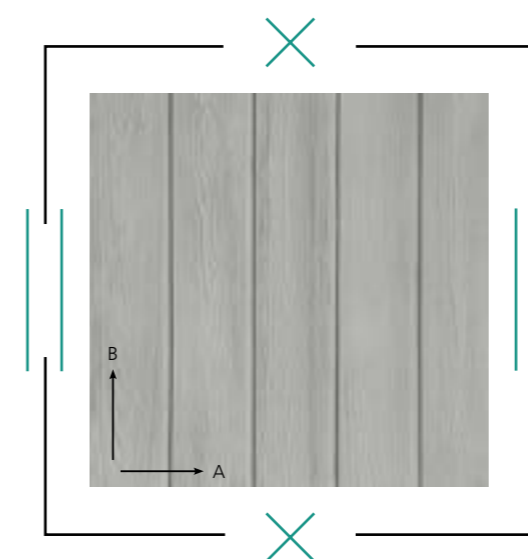

Mattengrößen		
Mat sizes Dimensions des matrices Matafmetingen		
A	mm	1200
B	mm	8000
Mattenstärke Mat thickness Epaisseur des matrices Matdikte	mm	~ 14
Gewicht Weight Poids Gewicht	kg/m ²	~ 10,00

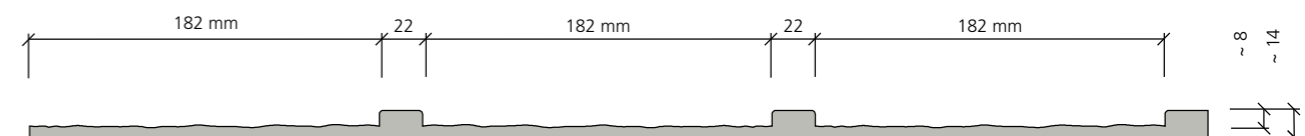

560400 Rom



- Wer die Matrice Rom einsetzt, erhält eine Oberflächenstruktur, die unterschiedlich breite und unterschiedlich dicke Holzbretter wiedergibt. Dies verleiht der Betonfläche ein interessantes Schattenspiel.
- Concrete surfaces cast using the Rom textured formliner reproduce the look of timber boards of different widths and thicknesses. This lends the concrete surface an interesting interplay of light and shadow.
- L'utilisation de la matrice « Rom » permet d'obtenir une structure en surface représentant des planches de bois de différentes largeurs et épaisseurs. Cela confère à la surface bétonnée un intéressant jeu d'ombre.
- Wie de mat 'Rom' gebruikt, krijgt een oppervlak dat de structuur van houten planken in verschillende breedtes en diktes weergeeft. Dit resulteert in een interessant schaduwspel op het betonoppervlak.

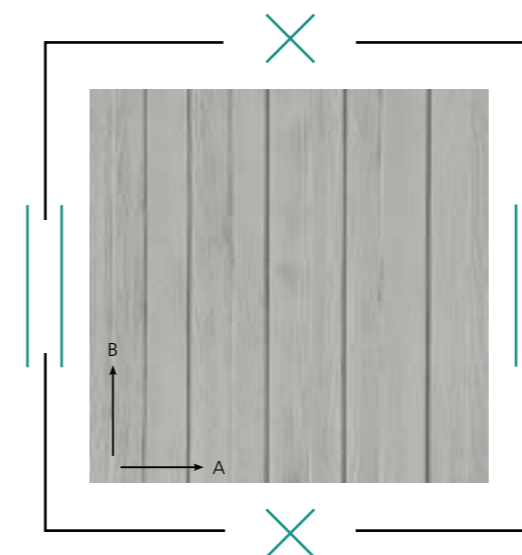

Details ...

Mattengrößen Mat sizes Dimensions des matrices Matafmetingen		
A	mm	1023
B	mm	8000
Mattenstärke Mat thickness Epaisseur des matrices Matdikte	mm	~ 15
Gewicht Weight Poids Gewicht	kg/m ²	~ 12,00

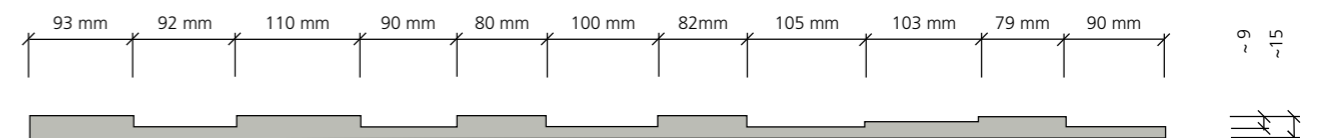

569305 Foehring

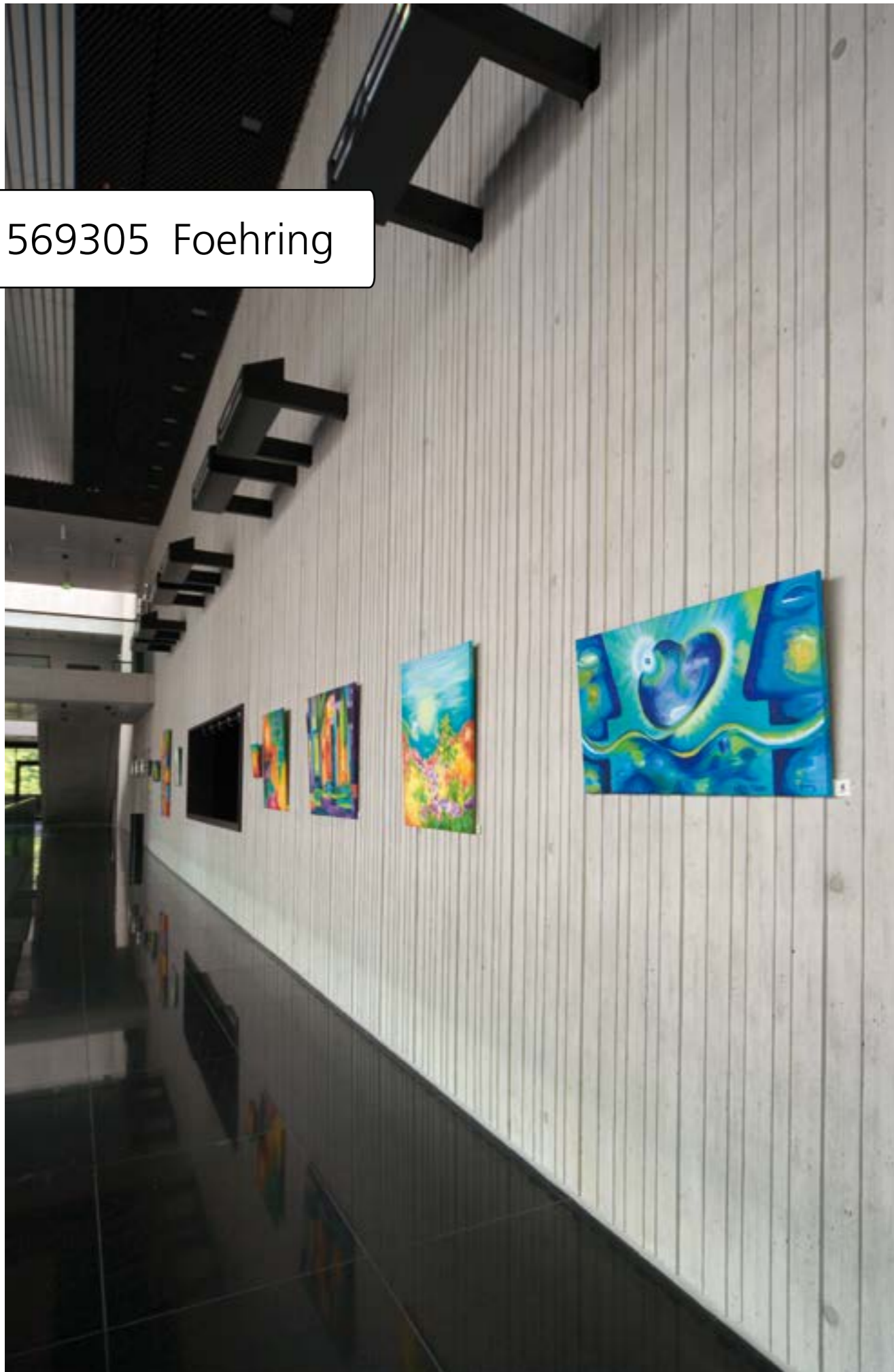

- Schmale Bretter von unterschiedlichen Dicken mit gebürsteter Oberfläche sorgen für eine kräftige Schattenwirkung der Wand. Die Ausschalschräge der Bretter sorgt für ein perfektes Handling der Matrice beim Entformen.
- Narrow boards of different thicknesses with a brushed surface create an impressive shadow effect on the wall. The angled edges of the boards ensure the textured formliner strips perfectly on removal.
- Des planches étroites de différentes épaisseurs à surface brossée confèrent un puissant effet d'ombre au mur. L'inclinaison de décoffrage des planches permet une manipulation aisée de la matrice au moment du démoulage.
- Smalle planken in verschillende diktes met een geborsteld oppervlak zorgen voor een sterke schaduwwerking op de muur. Dankzij de schuine kant van de planken zijn de matten uitstekend te ontkisten.

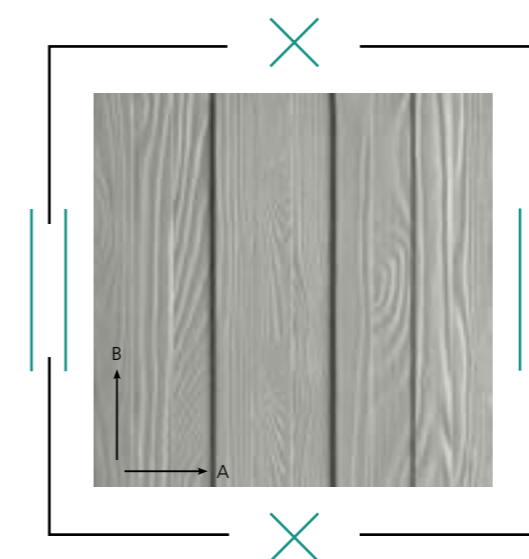

Mattengrößen Mat sizes | Dimensions des matrices | Matafmetingen

A	mm	500
B	mm	10000
Mattenstärke Mat thickness Épaisseur des matrices Matdikte	mm	~ 18
Gewicht Weight Poids Gewicht	kg/m ²	~ 18,50



560100 Freiburg

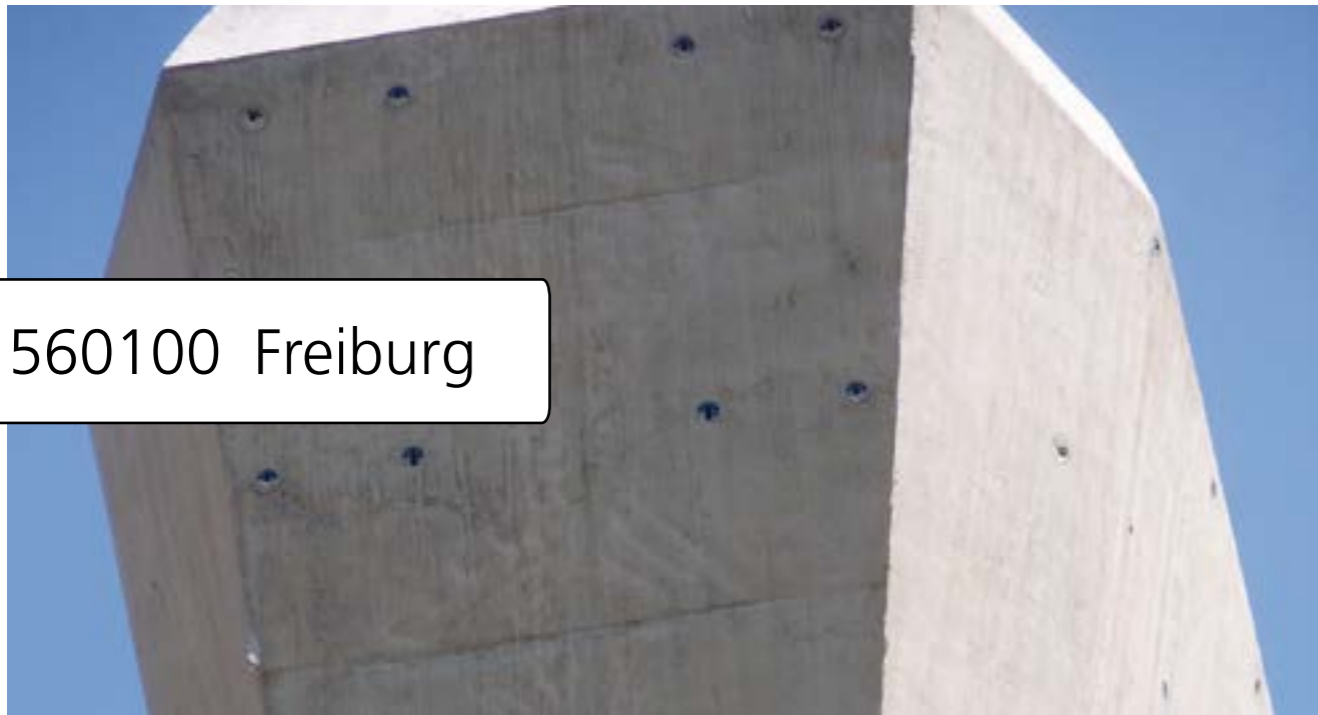

- Um einen fließenden Übergang der sägerauen Bretter zu erzielen, wurde bewusst auf eine Fase verzichtet. Bei einer Gesamtlänge der Matrice von 10m wurden die Bretter unregelmäßig verzahnt gestoßen, so dass die Stöße kaum wahrgenommen werden. Es entsteht ein großflächiges Gesamtbild in Form einer Holzstruktur.
- Chamfers have been deliberately omitted to create a smooth transition between the rough-sawn boards. At the end of the 10m long formliners, the ends of the boards are irregularly stepped and interlock so that the end butt joints are hardly noticeable. This creates the appearance of a consistent timber texture covering the whole surface.

- Afin d'obtenir une transition fluide des planches brutes de sciage, il a sciemment été renoncé à tout chanfrein. Sur la longueur totale de la matrice de 10m, les planches ont été jointées selon un engrenage irrégulier de sorte que les jonctions sont à peine perceptibles. L'aspect général à grande échelle prend la forme d'une structure bois.
- Er is bewust geen afkantung toegepast om een vloeiende overgang tussen de ongeschaafde planken te realiseren. Bij een totale matlengte van 10meter zijn de planken onregelmatig vertand met elkaar verbonden, zodat de naden nauwelijks zichtbaar zijn. Zo ontstaat een groot totaalbeeld in de vorm van een houtstructuur.

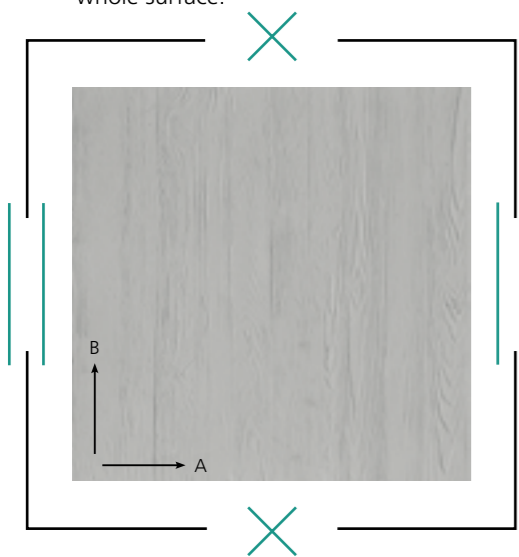

Mattengrößen
Mat sizes | Dimensions des matrices | Matafmetingen

A	mm	3100
B	mm	10000
Mattenstärke Mat thickness Epaisseur des matrices Matdikte	mm	~ 5
Gewicht Weight Poids Gewicht	kg/m ²	~ 7,00

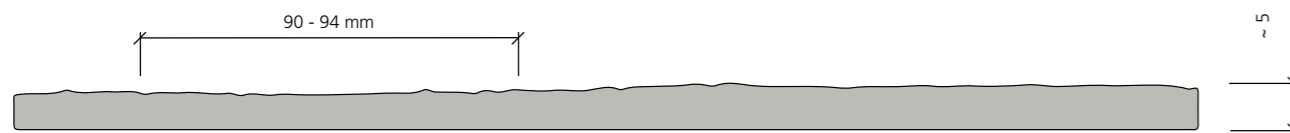

562100 Madras



- Die Madras gestaltet eine Betonoberfläche mit dem natürlichen Charakter einer Bambusmatte. Hier wurden im Vergleich zu den anderen Reliefs dünnere Rohre verwendet.
- The Madras creates a concrete surface with the natural character of a bamboo mat. Thinner bamboo tubes were used here compared to the other reliefs.
- Le Madras crée une surface en béton avec le caractère naturel des tiges de bambou. Ici, des tiges plus fins ont été utilisés par rapport aux autres reliefs.
- De Madras ontwerpt een betonnen oppervlak met het natuurlijke karakter van een bamboemat. In vergelijking met de andere reliëfs werden hier dünnere buizen gebruikt.

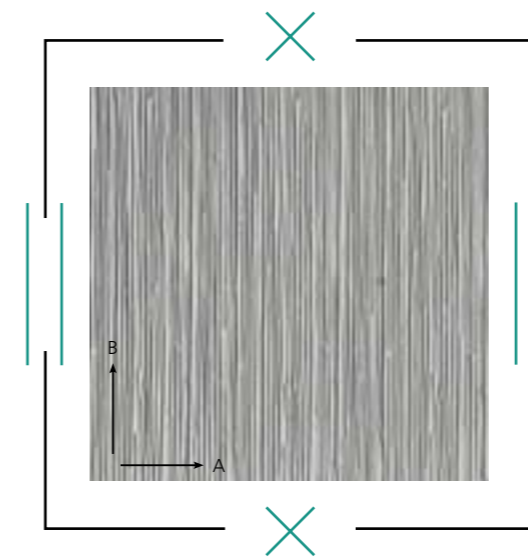

Mattengrößen
Mat sizes | Dimensions des matrices | Matafmetingen

A	mm	1000
B	mm	9000
Mattenstärke Mat thickness Epaisseur des matrices Matdikte	mm	~ 13
Gewicht Weight Poids Gewicht	kg/m ²	~ 13,00

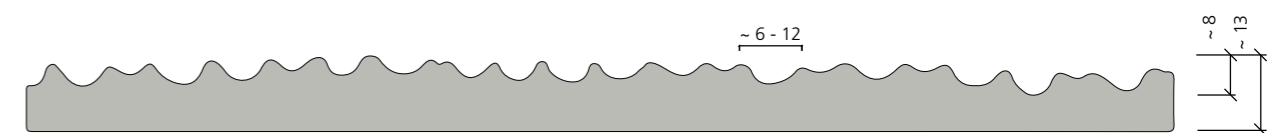

566800 London



■ Hier wurden scharfkantige ca. 150 mm breite Bohlen ohne Fase aneinandergestoßen. Viele Holzäugen und die gebürstete Oberfläche hinterlassen einen kräftigen Holzabdruck im Beton. Die verzahnten gut sichtbaren Stöße verleihen der Struktur zusätzlich einen robusten Charakter.

■ This texture is formed of sharp-edged, approximately 150 mm wide boards laid adjacent to one another without chamfers. The presence of many knots and the brushed surface leave behind a convincing imprint of the timber in the concrete. The interlocked, highly visible butt joints lend an air of robustness to the character of the texture.

■ Pour la réalisation de ce modèle, des madriers à arêtes vives d'env. 150 mm de large et sans chanfrein ont été accolés les uns aux autres. De nombreux nœuds et la surface brossée laissent une empreinte marquée de bois coupé dans le béton. Les jonctions imbriquées bien visibles confèrent à la structure un caractère robuste supplémentaire.

■ Hier zijn scherpkantige, circa 150 mm brede planken zonder afkanting tegen elkaar geplaatst. De vele noesten en het geborstelde oppervlak zorgen voor een duidelijke houtafdruk in het beton. De vertande, goed zichtbare verbindingen geven de structuur een robuust karakter.



Mattengrößen
Mat sizes | Dimensions des matrices | Matafmetingen

A	mm	1050
B	mm	10500
Mattenstärke Mat thickness Epaisseur des matrices Matdikte	mm	~ 6 - 10
Gewicht Weight Poids Gewicht	kg/m ²	~ 9,00

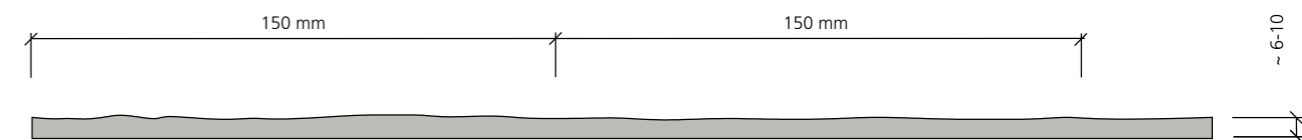

562000 Ulm



- Eine markante Maserung mit Asteinschlüssen sorgt für ein rustikales Erscheinungsbild der Struktur. Ca. 75 mm schmale Bretter ohne Fase. Durch die Anordnung der Brettstöße lässt sich eine beliebig große Fläche betonieren. Die Struktur kommt ohne Brettstöße aus.
- A striking grain with knot inclusions gives a rustic appearance to the texture. Approximately 75 mm wide boards without edge chamfers. The way the butt joints between the boards are arranged allows any size of surface to be concreted. The design has no butt joints between the board ends.
- Un veinage prononcé avec des inclusions de nœuds confère à la structure un aspect rustique. Planches étroites d'env. 75 mm sans chanfrein. La disposition des jonctions entre les planches permet de bétonner une surface d'une taille quelconque. La structure ne présente aucune jonction entre les planches.
- De opvallende nerven en noesten geven de structuur een rustieke uitstraling. Circa 75 mm smalle planken zonder afkanting. Door de rangschikking van de voegen kan een oppervlak van elke gewenste grootte worden gestort. Deze structuur heeft geen verbinding nodig.



Mattengrößen				
Mat sizes Dimensions des matrices Matafmetingen				
A	mm	1000	2000	6000
B	mm	6000	5900	3000
Mattenstärke Mat thickness Epaisseur des matrices Matdikte	mm	~ 9		
Gewicht Weight Poids Gewicht	kg/m ²	~ 9,00		

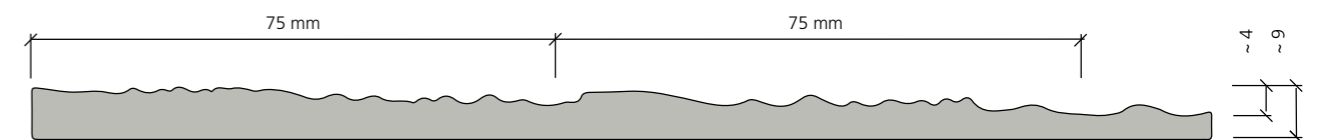

567300 Offenburg



- 100mm breite sägeraue Fichtenbretter standen Modell für die Struktur Offenburg. Da die Bretter bewusst nicht scharfkantig gehobelt wurden entstehen zwischen den Brettern mal mehr oder weniger starke Fugen. Unterschiedliche Brettstärken sorgen für zusätzliche Absätze.
- 100mm wide, rough-sawn spruce boards provided the model for the Offenburg textured formliner. The boards were purposely not planed to obtain square edges in order to create pronounced joints of varying thicknesses between the boards. The boards are of different thicknesses to accentuate the breaks between them.

- Des planches en sapin brutes de sciage de 100mm de large ont servi de modèle pour la structure Offenburg. Étant donné que les planches n'ont sciemment pas été rabotées à angles vifs, elles sont parfois plus, parfois moins espacées les unes des autres. Les différentes épaisseurs de planches accentuent elles aussi les décalages.
- 100mm brede, ongeschaafde planken van vurenhout stonden model voor de structuur Offenburg. Omdat de planken opzettelijk niet scherpkantig zijn geschaafd, zijn de naden tussen de planken niet overal even breed. Verschillende plankdiktes zorgen voor extra uitstekende gedeeltes.

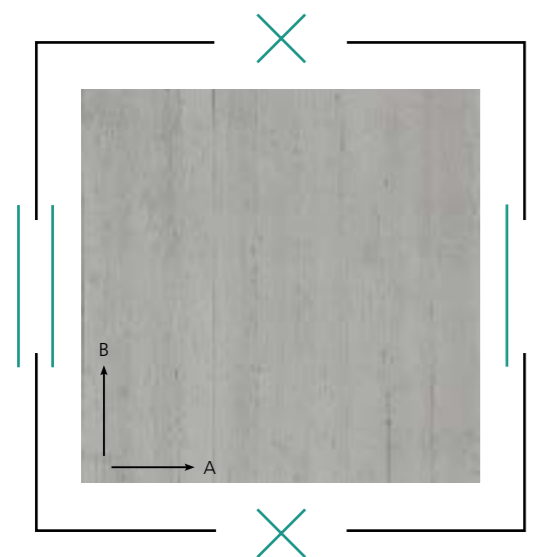

Mattengrößen Mat sizes Dimensions des matrices Matafmetingen		
A	mm	1028
B	mm	8000
Mattenstärke Mat thickness Épaisseur des matrices Matdikte	mm	~ 8
Gewicht Weight Poids Gewicht	kg/m ²	~ 9,00

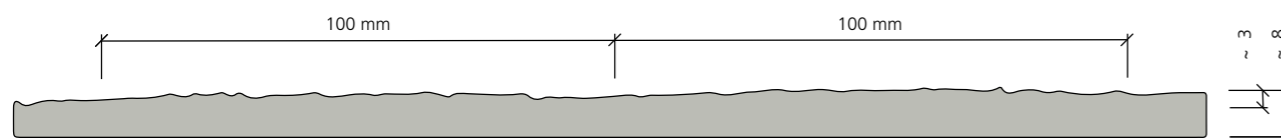

569316 Arnstein



- Eine typische Struktur für den Ingenieurbau erzeugt man mit der Arnstein. Bewusste Stöße und Absätze der sägerauen Bretter spiegeln den robusten Charakter wider.
- The Arnstein produces a texture that looks good on engineering structures. Deliberately accentuated butt joints and breaks in the rough sawn boards echo the robust character of the structure.
- Le modèle Arnstein est une structure typiquement utilisée pour les ouvrages de génie civil. Les joints et les décrochages prononcés des planches brutes de sciage reflètent l'idée de robustesse.
- Met de Arnstein kan een typische structuur voor de civiele bouw worden gerealiseerd. Bewuste naden en vooruitspringende ongeschaafde planken zorgen voor een robuuste indruk.

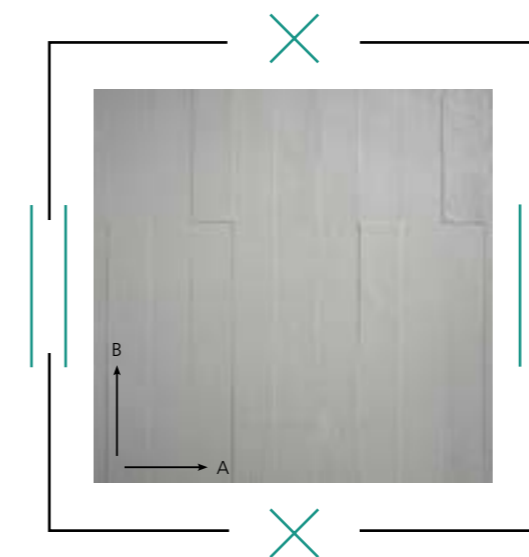

Mattengrößen Mat sizes Dimensions des matrices Matafmetingen		
A	mm	1400
B	mm	6000
Mattenstärke Mat thickness Épaisseur des matrices Matdikte	mm	~ 5 - 10
Gewicht Weight Poids Gewicht	kg/m ²	~ 9,00

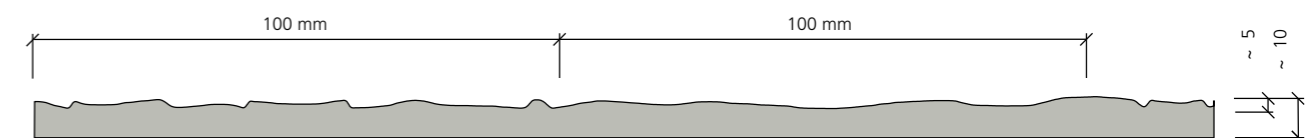

Details ...



569150 Hong Kong

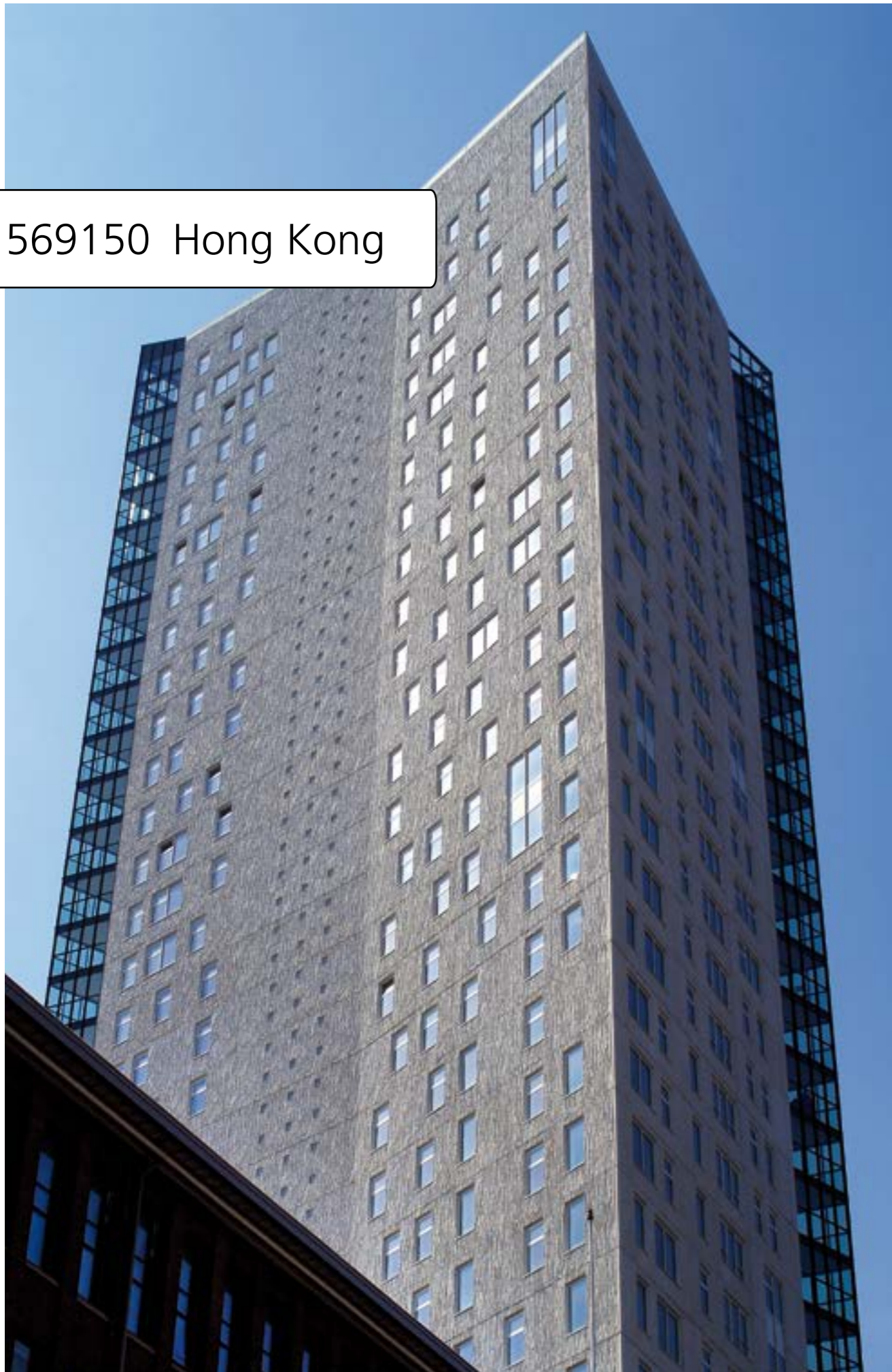

- Die Hong Kong erzeugt das Bild von gespaltenen oder grob behauenen Holzbalken. Diese können vertikal oder horizontal eingesetzt zur Anwendung kommen. Es besteht die Möglichkeit, die Struktur einfach verzahnt zu verlängern.
- The Hong Kong creates the appearance of split or coarsely hewn timber beams. This textured formliner can be used vertically or horizontally. It can be extended simply by interlocking.

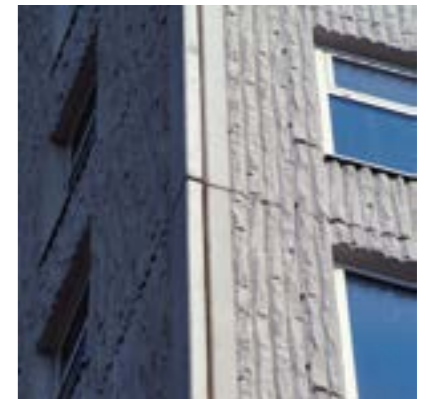

- Le modèle Hong Kong crée une impression de poutres en bois fendues ou grossièrement taillées. Celles-ci peuvent s'utiliser à la verticale ou à l'horizontale. Il est possible de prolonger la structure par simple engrenage.
- De Hong Kong creëert het beeld van gekloofde of grof behakte houten balken. Deze kunnen verticaal of horizontaal worden toegepast. Deze structuur kan eenvoudig vertand worden verlengd.

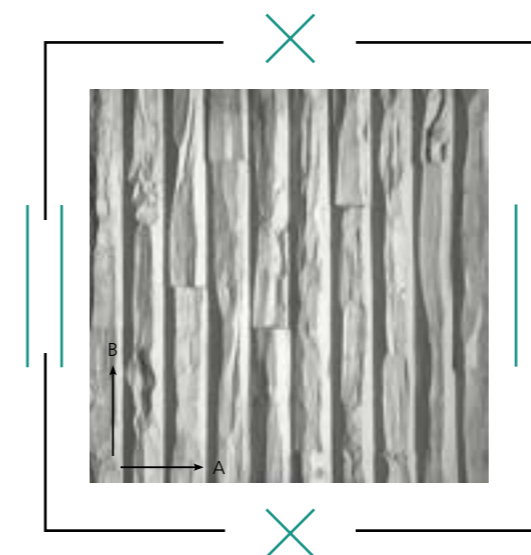

Mattengrößen Mat sizes | Dimensions des matrices | Matafmetingen

A	mm	1010
B	mm	5000
Mattenstärke Mat thickness Epaisseur des matrices Matdikte	mm	~ 50
Gewicht Weight Poids Gewicht	kg/m ²	~ 37,00

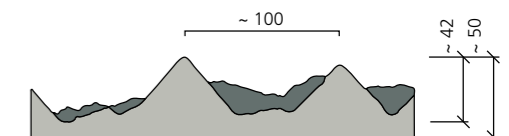

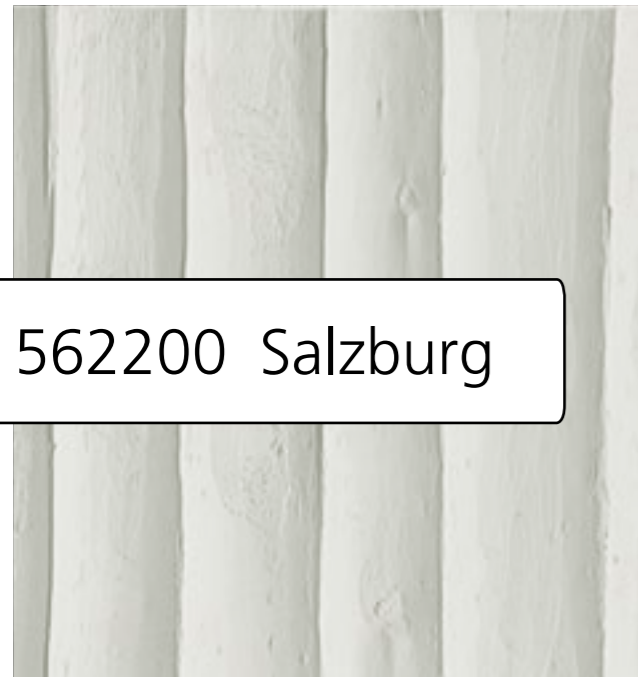

562200 Salzburg

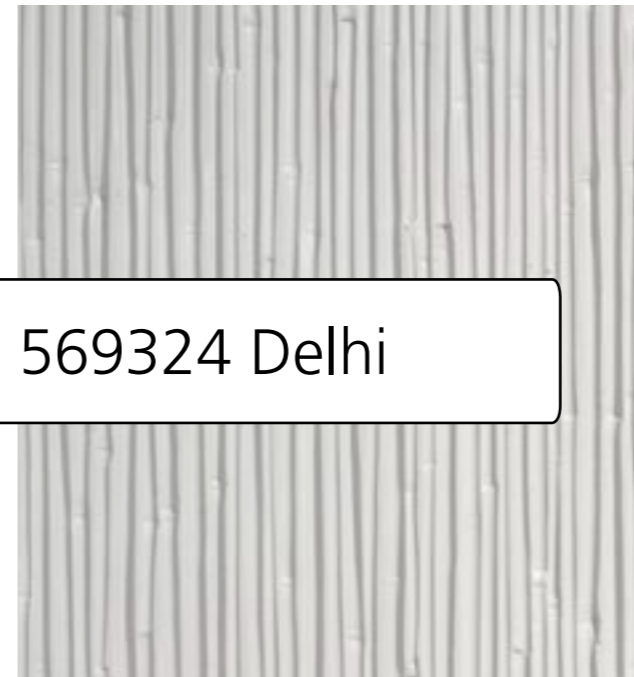

569324 Delhi

- Im Beton spiegelt sich der Abdruck geschälter Baumstämme wider. Die Stämme sind in Längsrichtung geschnitten und können auch liegend eingesetzt werden.
- The concrete bears the shape of debarked tree trunks. The trunks are sawn in the longitudinal direction and can also be used horizontally.
- L’empreinte de troncs d’arbres écorcés se reflète dans le béton. Les troncs sont coupés dans le sens de la longueur et peuvent également s’utiliser couchés.
- In het beton is de afdruk van geschilde boomstammen te herkennen. De stammen zijn in de lengterichting gezaagd en kunnen ook liggend worden toegepast.

Mattengrößen
Mat sizes | Dimensions des matrices | Matafmetingen

A	mm	1000
B	mm	3000
Mattenstärke Mat thickness Epaisseur des matrices Matdikte	mm	~ 30
Gewicht Weight Poids Gewicht	kg/m ²	~ 24,00

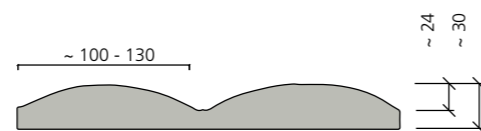

- Die Delhi wird gerne in Gartenanlagen, Wellness-Bereichen sowie Kitas und Schulen eingesetzt. Stoßbarkeit: Matrice ist im A-Maß anlegbar mit einem leicht sichtbarem Stoß.
- The Delhi textured formliner is very popular for use in ornamental gardens, wellness facilities, children’s nurseries and schools
- L’usage du modèle Delhi est apprécié dans les parcs, les zones de détente, les crèches et les écoles.
- De Delhi wordt graag gebruikt in tuinen, wellnessomgevingen, kinderdagverblijven en scholen.

Mattengrößen
Mat sizes | Dimensions des matrices | Matafmetingen

A	mm	1285
B	mm	6000
Mattenstärke Mat thickness Epaisseur des matrices Matdikte	mm	~ 11-22
Gewicht Weight Poids Gewicht	kg/m ²	~ 13,00

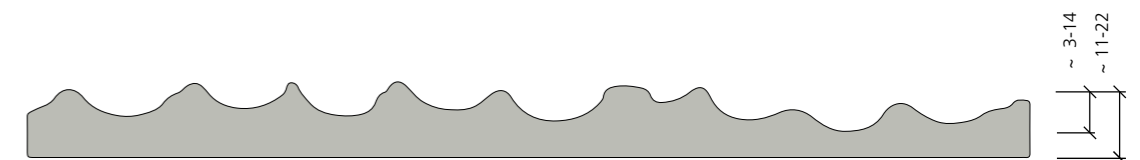

569191 Mainau

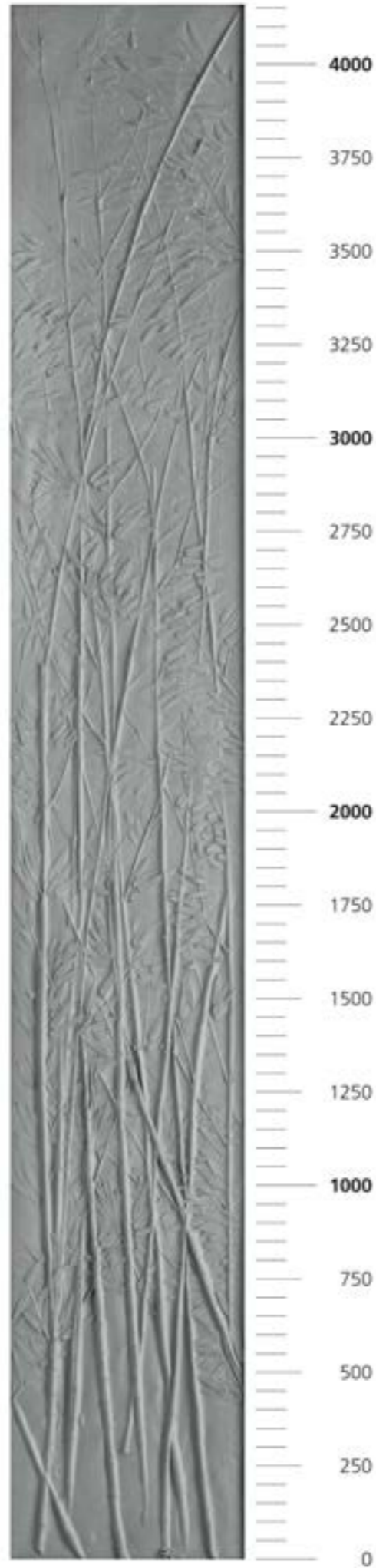

- Die bambusähnliche Struktur kommt bei der vollen Mat-
rizenhöhe von 4,16 m am besten zur Geltung. Aber auch
in Ausschnitten lässt sich mit der Mainau eine natürliche
Oberfläche gestalten.
- This bamboo plant relief is best used over the full 4.16 m
height of the textured formliner. However, parts of it can
also be used to create a nature-themed surface.
- Cette structure figurative de cannes de bambou fait son
meilleur effet sur la pleine hauteur de matrice de 4,16 m.
Mais des extraits du modèle Mainau permettent aussi
d'ornementer une surface naturelle.
- De bamboe-achtige structuur komt het beste tot zijn
recht bij de volledige mathoogte van 4,16 m. Maar ook
op kleinere schaal kan met de Mainau een natuurlijk op-
pervlak worden gecreëerd.

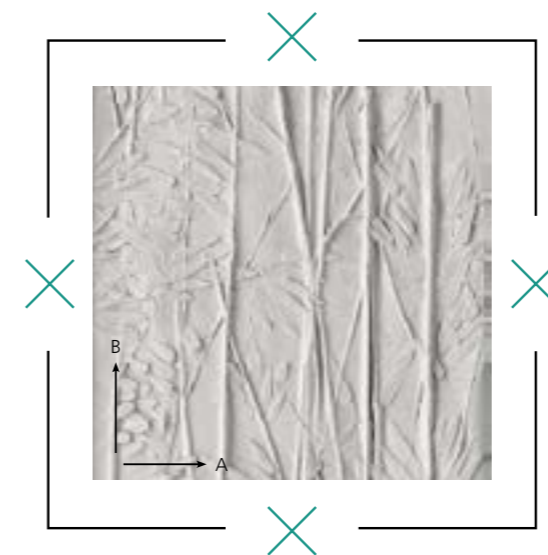

Mattengrößen
Mat sizes | Dimensions des matrices | Matafmetingen

A	mm	650
B	mm	4160
Mattenstärke Mat thickness Epaisseur des matrices Matdikte	mm	~ 16
Gewicht Weight Poids Gewicht	kg/m ²	~ 22,00

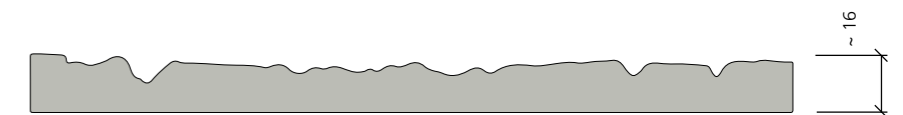



569314 Kerneos

Amplitude Architectes

- Die bambusähnliche Struktur kommt bei der vollen Matrizenhöhe von 7,95 m am besten zur Geltung. Aber auch in Ausschnitten lässt sich mit der Kerneos eine natürliche Oberfläche gestalten.
- This bamboo-like plant relief is best used over the full 7.95 m height of the textured formliner. However, parts of the Kerneos can also be used to create a nature-themed surface.
- Cette structure figurative de cannes de bambou fait son meilleur effet sur la pleine hauteur de matrice de 7,95 m. Mais des extraits du modèle Kerneos permettent aussi d'ornementer une surface naturelle.
- De bamboe-achtige structuur komt het beste tot zijn recht bij de volledige matthoogte van 7,95 m. Maar ook op kleinere schaal kan met de Kerneos een natuurlijk oppervlak worden gecreëerd.



Details ...

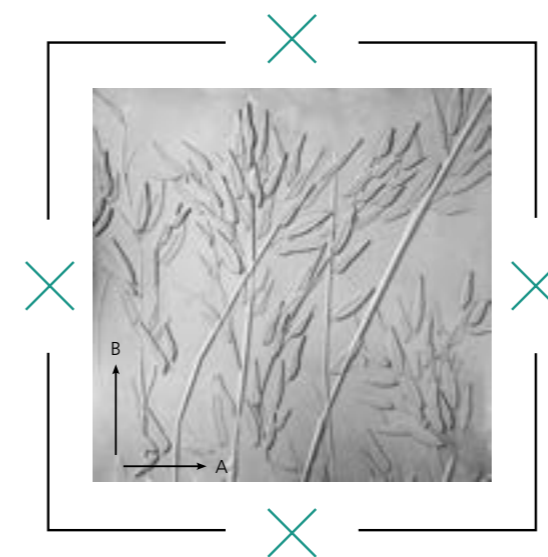

Mattengrößen
Mat sizes | Dimensions des matrices | Matafmetingen

A	mm	1000
B	mm	7950
Mattenstärke Mat thickness Epaisseur des matrices Matdikte	mm	~ 25
Gewicht Weight Poids Gewicht	kg/m ²	~ 18,00





569313 Giethoorn



569322 Giethoorn 2

- Das Schilf rund um die Ortschaft Giethoorn in den Niederlanden diente als Motiv für diese Struktur.
- The reeds growing in the area around the town of Giethoorn in the Netherlands were used as the motif for this texture.

- Les roseaux qui se trouvent aux alentours de la commune de Giethoorn aux Pays-Bas ont servi de modèle pour ce motif.
- Het riet rond het dorp Giethoorn diende als motief voor deze structuur.

- Hier wurde ein Ausschnitt der Giethoorn hoch skaliert. Sie eignet sich für größere Flächen und einen weiteren Betrachtungsabstand.
- This is a larger scale section of the Giethoorn. It is suitable for larger areas viewed from a greater distance.

- Ici, extrait agrandi du modèle Giethoorn, approprié pour les surfaces plus conséquentes et avec une distance d'observation plus importante.
- Hier is een deel van de Giethoorn vergroot. De mat is geschikt voor grotere oppervlakken met een grotere kijkafstand.



Mattengrößen Mat sizes Dimensions des matrices Matafmetingen		
A	mm	2980
B	mm	1990
Mattenstärke Mat thickness Epaisseur des matrices Matdikte	mm	~ 20
Gewicht Weight Poids Gewicht	kg/m ²	~ 16,00

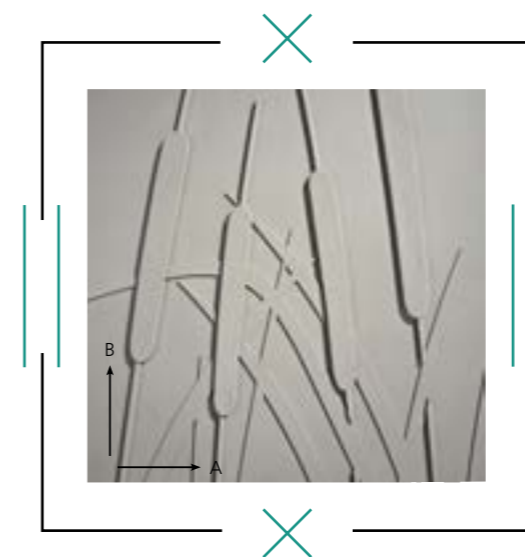
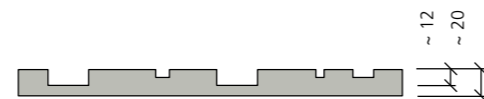

Mattengrößen Mat sizes Dimensions des matrices Matafmetingen		
A	mm	2003
B	mm	2644
Mattenstärke Mat thickness Epaisseur des matrices Matdikte	mm	~ 20
Gewicht Weight Poids Gewicht	kg/m ²	~ 14,00

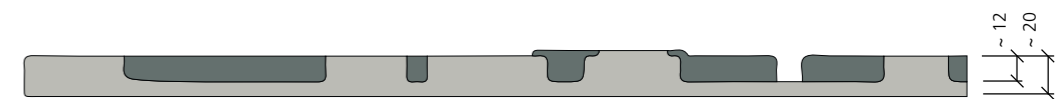

560800 Bambus



- Bei dieser Matrize ist der Name Programm. Sie gestalten eine Betonoberfläche mit dem natürlichen Charakter einer Bambusmatte. Hier wurden im Vergleich zu den anderen Reliefs dickere Rohre verwendet.
- With this textured formliner, the name says it all. It gives a concrete surface the natural character of a bamboo mat. Compared to the other textures, the stems are thicker.
- Le nom de cette matrice Bambus est programme. Vous agrémentez une surface bétonnée au caractère naturel d'une natte en bambou. Par rapport aux autres modèles, des cannes plus épaisses ont été utilisées.
- De naam van deze mat zegt het al; hij geeft een betonoppervlak de natuurlijke uitstraling van een bamboemat. In vergelijking zijn hier dickere stengels gebruikt.

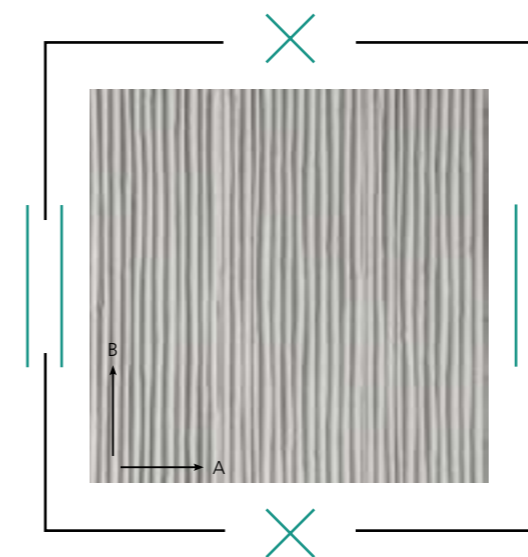

Mattengrößen
Mat sizes | Dimensions des matrices | Matafmetingen

A	mm	1000
B	mm	6000
Mattenstärke Mat thickness Epaisseur des matrices Matdikte	mm	~ 20
Gewicht Weight Poids Gewicht	kg/m ²	~ 13,50

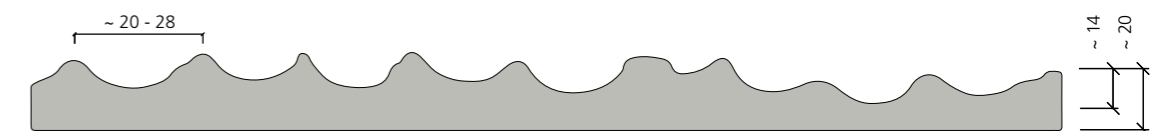

562400 Tokio



- Diese Matrize verleiht dem Beton die Oberflächenbeschaffenheit von äußerst dünnen unregelmäßig verlaufenden Bambusstäben. Dadurch entsteht ein äußerst interessantes Wechselspiel von Licht und Schatten.
- This textured formliner lends the concrete the surface characteristics of extremely thin, irregularly positioned bamboo canes. The effect is an extremely interesting interplay of light and shadow.
- Cette matrice confère au béton la texture de tiges de bambou extrêmement fines et aux formes irrégulières. Il en ressort un jeu d'ombre et de lumière extrêmement intéressant.
- Deze mat geeft het beton de structuur van heel dunne, onregelmatige gevormde bamboestokjes. Dit resulteert in een interessant wisselspel van licht en schaduw.

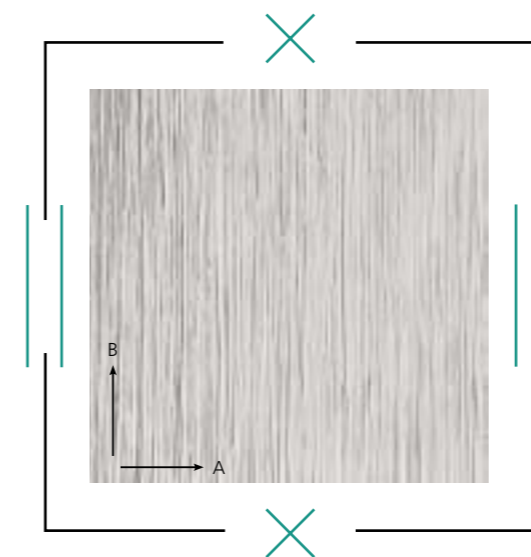

Mattengrößen
Mat sizes | Dimensions des matrices | Matafmetingen

A	mm	1000	2000
B	mm	9000	3000
Mattenstärke Mat thickness Epaisseur des matrices Matdikte	mm	~ 13	
Gewicht Weight Poids Gewicht	kg/m ²	~ 9,00	

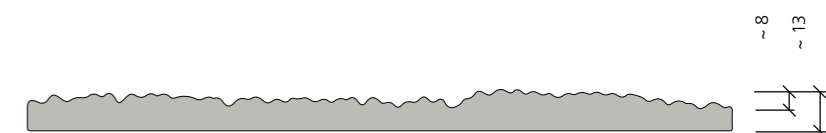

569306 Camargue

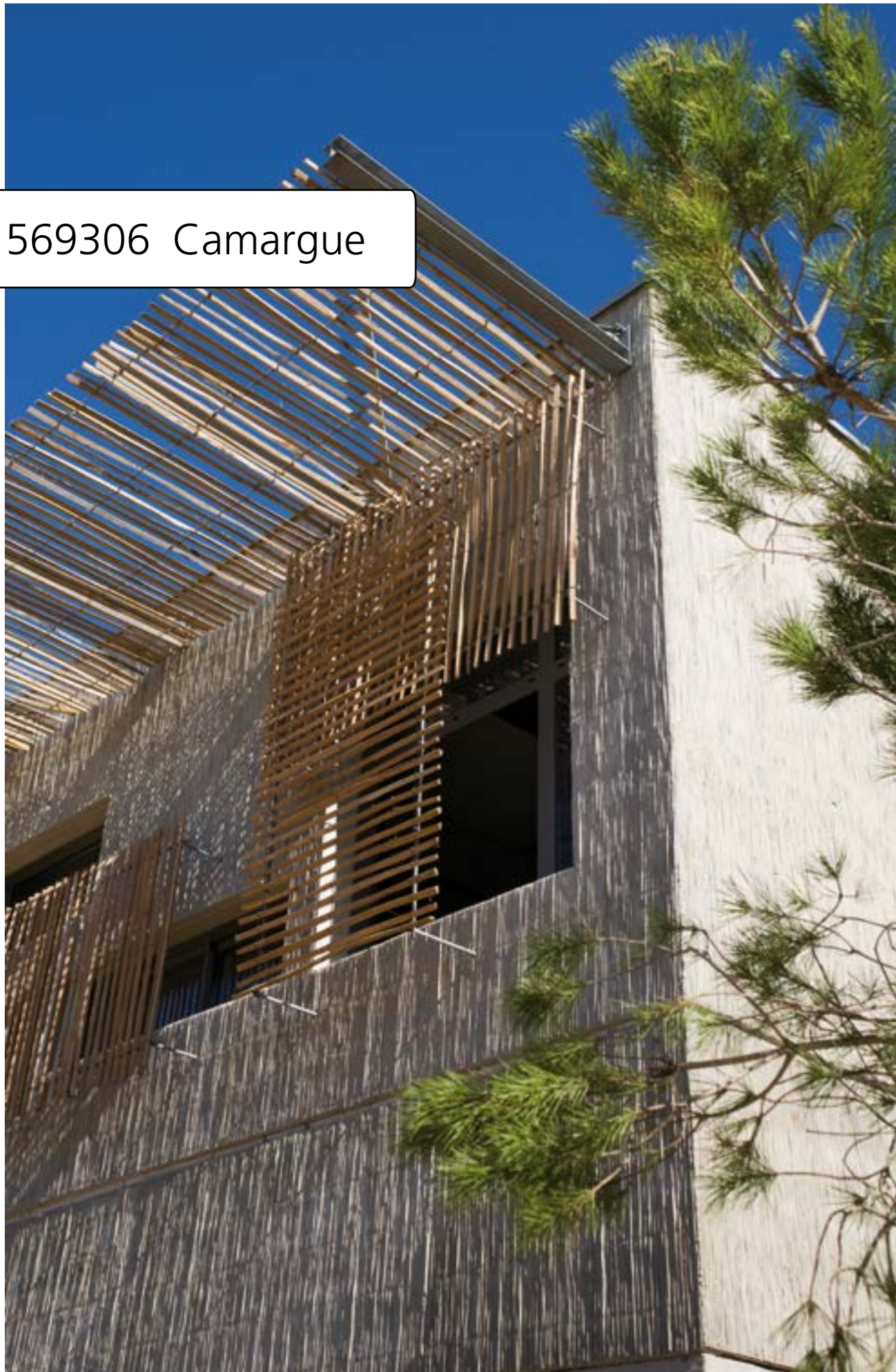

- Früher wurde in der Camargue Schilf mithilfe von Draht oder Schnur zu Matten gebunden und zum Decken der Dächer, zum Dämmen und sogar zum Errichten von Wänden genutzt. Das Motiv dieser Matrize nimmt die Oberflächenstruktur dieser alten Bauweise auf und spiegelt sie wider.
- In the Camargue region of France, reeds were traditionally fastened together with wire or string to form mats and used to cover roofs, to insulate and even to build walls. The motif of this textured formliner captures and reproduces this old method of construction.
- Dans l'ancien temps, le roseau de Camargue était attaché ou ficelé en paillon et servait à la couverture des toits, à l'isolation et même au dressage de murs. Le motif de cette matrice reprend la structure superficielle de cet ancestral mode de construction et le reflète
- In de Camargue werd riet vroeger met behulp van draad of koord tot matten gebonden. Deze matten werden gebruikt voor het dekken van daken, als isolatiemateriaal toegepast en er werden zelfs muren mee opgetrokken. Het motief van deze mat weerspiegelt de oppervlakte-structuur van deze oude bouwtechniek.

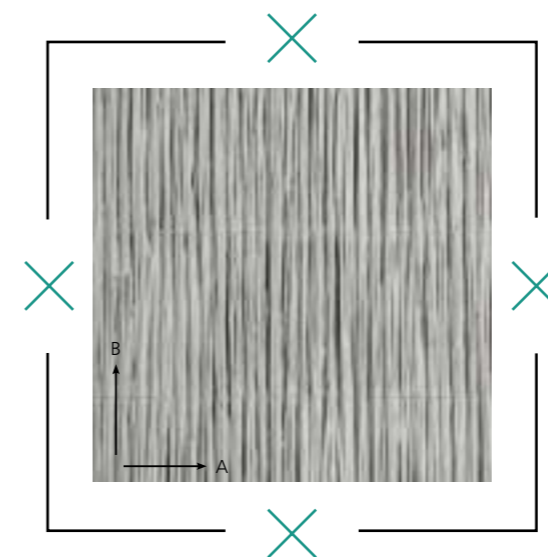
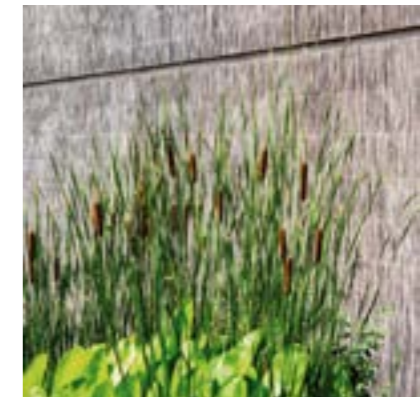

Mattengrößen Mat sizes Dimensions des matrices Matafmetingen		
A	mm	2500
B	mm	4300
Mattenstärke Mat thickness Epaisseur des matrices Matdikte	mm	~ 24
Gewicht Weight Poids Gewicht	kg/m ²	~ 19,20





564500 Singapur

- Mithilfe dieser Schalungsmatrize lässt sich dem Beton ein exotisch anmutendes Flair verleihen. Er erinnert an zahlreiche dünne Bambusstangen, die gleichmäßig nebeneinander angeordnet wurden.
- This textured formliner lends an exotic flair to the concrete surface. It resembles many thin bamboo canes placed consistently next to one another.

- Cette matrice de coffrage confère au béton une touche d'exotisme. Ce modèle fait penser à de fines tiges de bambou bien rangées en nombre les unes à côté des autres.
- Deze bekistingsmat geeft het betonoppervlak exotische flair. De structuur doet denken aan talrijke dunne bamboestokjes die gelijkmatig naast elkaar zijn aangebracht.

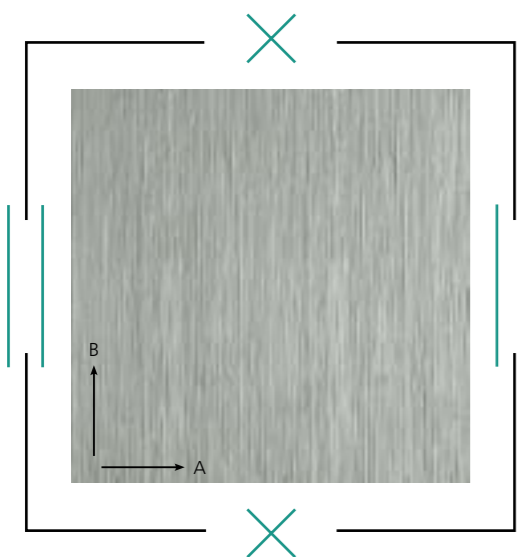

Mattengrößen		
Mat sizes Dimensions des matrices Matafmetingen		
A	mm	1000
B	mm	3000
Mattenstärke Mat thickness Épaisseur des matrices Matdikte	mm	~ 13
Gewicht Weight Poids Gewicht	kg/m ²	~ 11,00

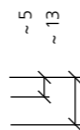

■ Mauerwerk-Strukturen

- Masonry designs
- Motifs aspect maçonnerie
- Metselwerk structuren





569180 Murus Romanus

- Eine äußerst beliebte Struktur, wenn es darum geht, den Eindruck einer Wand zu erzeugen, die aus gebrochenem Naturstein im wilden Verband gemauert wurde. Hier reicht oft schon die natürliche Eigenfarbe des Betons aus, damit ein überzeugendes Ergebnis erzielt wird.
- An extremely popular texture because it creates the impression of a roughly coursed wall made out of broken natural stone. The natural colour of the concrete alone is often sufficient to create a convincing appearance.
- Une structure extrêmement appréciée lorsqu'il s'agit de simuler l'apparence d'un mur maçonné en liaison sauvage en pierre naturelle brisée. Bien souvent, la teinte naturelle propre au béton suffit pour obtenir un rendu convaincant.
- Dit is een erg populaire structuur voor het reproduceren van een gemetselde muur van gebroken natuursteen in wildverband. De natuurlijke kleur van het beton is vaak voldoende om een overtuigend resultaat te bereiken.

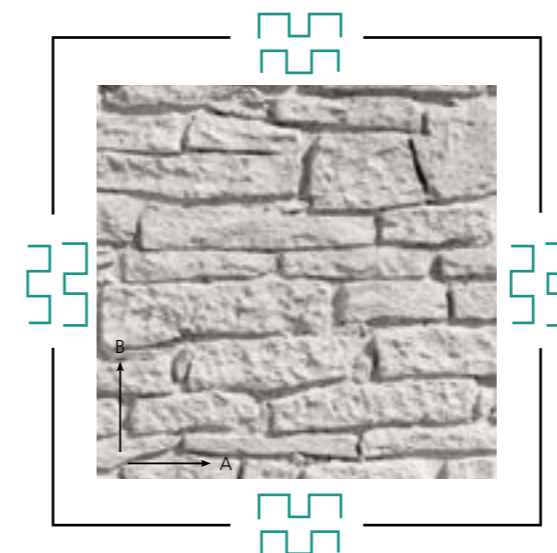

Mattengrößen
Mat sizes | Dimensions des matrices | Matafmetingen

A	mm	5640	6000
B	mm	2250	2500
Mattenstärke Mat thickness Epaisseur des matrices Matdikte	mm	~ 41	
Gewicht Weight Poids Gewicht	kg/m ²	~ 25,50	



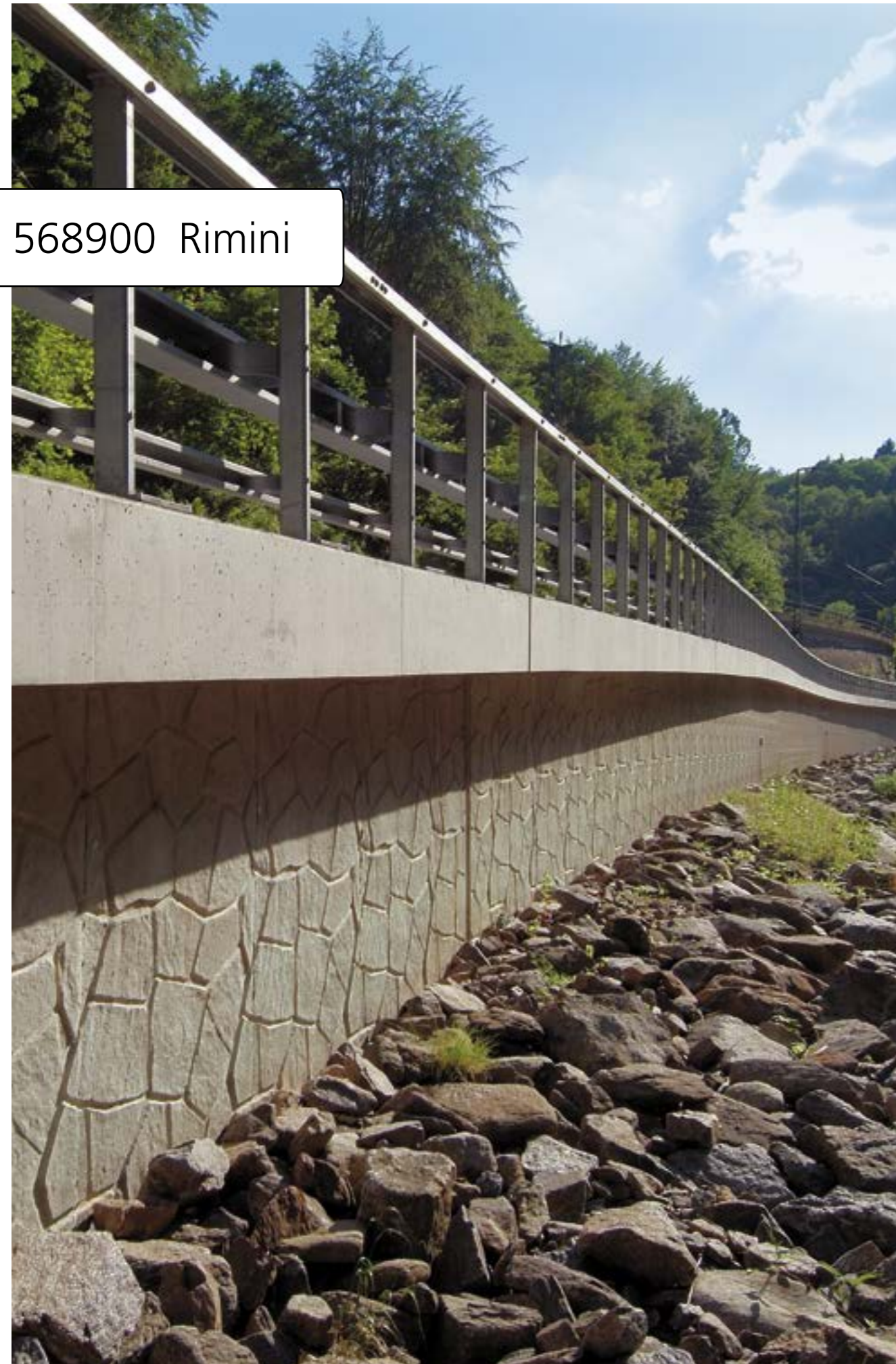

568900 Rimini

- Eine ungewöhnliche Struktur, die nicht wie die meisten anderen Mauerwerk-Strukturen versucht, die Oberflächenbeschaffenheit einer echten Wand wiederzugeben. Diese Matrize kann eher dazu genutzt werden, das Relief eines stilisierten Mauerwerks zu schaffen.
- An unusual texture that, unlike most other masonry wall textures, seeks to reproduce a real wall. This textured formliner can be used to create the relief of a stylised random masonry wall.
- Une structure inhabituelle qui, contrairement à la plupart des autres structures de style maçonnerie, ne tente pas d'imiter la texture d'un véritable mur. Cette matrice s'utilise plutôt pour créer le relief d'un mur maçonné stylisé.
- Een bijzondere structuur waarmee, in tegenstelling tot met de meeste andere metselwerkstructuren, niet wordt geprobeerd om het oppervlak van een echte muur te reproduceren. Deze mat wordt vooral gebruikt om het relief van gestileerd metselwerk te realiseren.

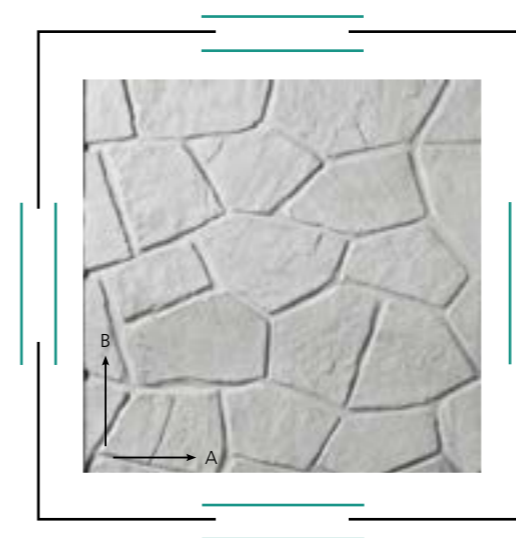

Mattengrößen
Mat sizes | Dimensions des matrices | Matafmetingen

A	mm	5000
B	mm	2500
Mattenstärke Mat thickness Epaisseur des matrices Matdikte	mm	~ 22
Gewicht Weight Poids Gewicht	kg/m ²	~ 22,00

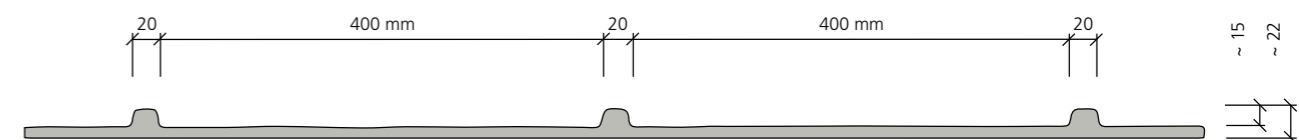

569315 Basalt



- Wände, die mit dieser Matrizen gefertigt werden, erwecken den Eindruck, aus echtem, geschichtetem Basalt zu bestehen. Deshalb ist sie im Außenbereich wie zum Beispiel für Hangabsicherungen oder Brückenpfeiler sehr beliebt. Sie kann aber auch im Innenbereich sehr gut eingesetzt werden, wenn ein rustikales Erscheinungsbild gewünscht ist.
- Walls constructed with this textured formliner create the impression that they have been made from real layers of Basalt. The textured formliner is very popular for use outdoors to look like slope stabilising masonry and for bridge piers. It is also excellent for use indoors where a rustic appearance is required.



- Les murs fabriqués à partir de cette matrice donnent l'impression d'être constitués de vrai basalte stratifié. Elle est donc très appréciée en extérieur, par exemple pour la sécurisation de talus ou les piles de pont. En intérieur, elle est également très utile pour conférer une touche de rusticité.
- Muren die met deze mat worden vervaardigd, wekken de indruk dat ze uit echt gelaagd basalt bestaan. Daarom is de mat populair voor buitentoepassingen, bijvoorbeeld als talusbekleding of voor brugpijlers. Maar hij kan ook heel goed binnen worden gebruikt wanneer een rustieke uitstraling gewenst is.

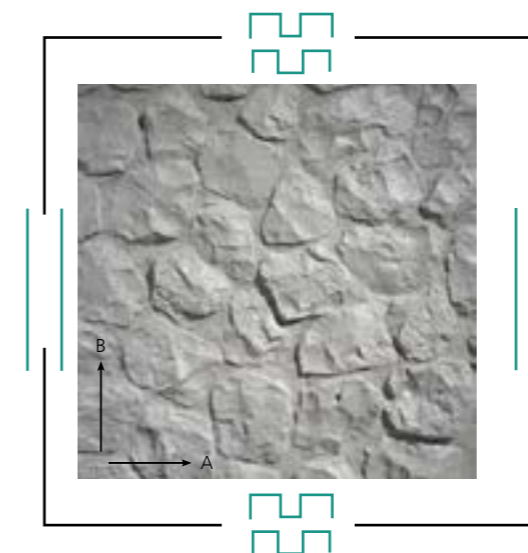

Mattengrößen Mat sizes | Dimensions des matrices | Matafmetingen

A	mm	3580	3580
B	mm	1460	1680
Mattenstärke Mat thickness Epaisseur des matrices Matdikte	mm	~ 40	
Gewicht Weight Poids Gewicht	kg/m ²	~ 44,00	



563100 Zittau



- Eine einmalige Steinoptik mit der Möglichkeit die Struktur in alle Richtungen zu erweitern. Die Größen der Steine variieren von 10 cm - 40 cm in Höhe und Breite.
- A unique stone look with the possibility of expanding the structure in all directions. The sizes of the stones vary from 10 cm - 40 cm in height and width.
- Un aspect pierre unique avec la possibilité d'agrandir la

structure dans toutes les directions. Les dimensions des pierres varient de 10 cm à 40 cm en hauteur et en largeur.

- Een unieke steenlook met de mogelijkheid om de structuur in alle richtingen uit te breiden. De afmetingen van de stenen variëren van 10 cm - 40 cm in hoogte en breedte.

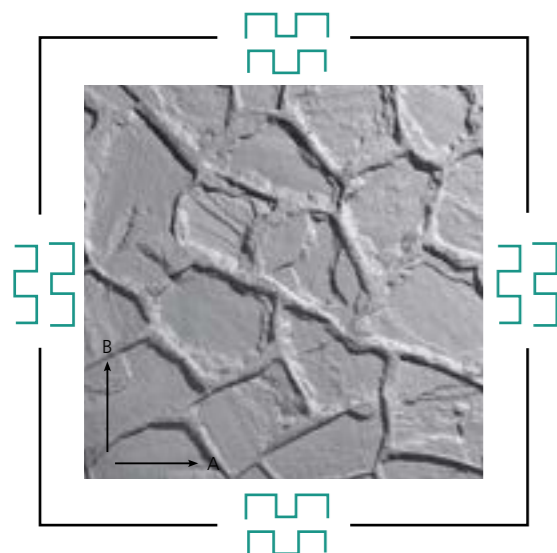

Mattengrößen Mat sizes | Dimensions des matrices | Matafmetingen

A	mm	1485
B	mm	3330
Mattenstärke Mat thickness Epaisseur des matrices Matdikte	mm	~ 25
Gewicht Weight Poids Gewicht	kg/m ²	~ 35,0

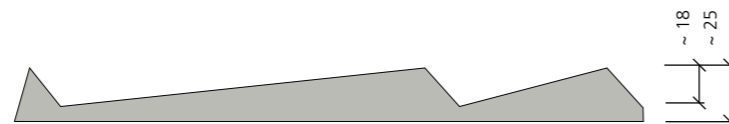

560300 Zyklus



- Eine Betonfläche, die mit dieser Matrice gestaltet wurde, spiegelt die Struktur einer unregelmäßig gemauerten Natursteinwand wider, bei der die Steine in der Fläche leicht nach vorne und zurück springen.
- The textured concrete surface formed with this formliner reproduces the appearance of a coursed natural stone wall with stones of irregular lengths stepping slightly forward and back in the surface.
- Une surface bétonnée ornementée par le biais de cette matrice reflète la structure d'un mur maçonné en pierres naturelles à structure irrégulière où les pierres dépassent ou sont en léger retrait les unes par rapport aux autres.
- Een betonoppervlak dat met deze mat wordt afgewerkt, heeft de structuur van een onregelmatig gemetselde muur van natuursteen, waarbij de stenen enigszins uitsteken of juist terugvallen in het vlak.

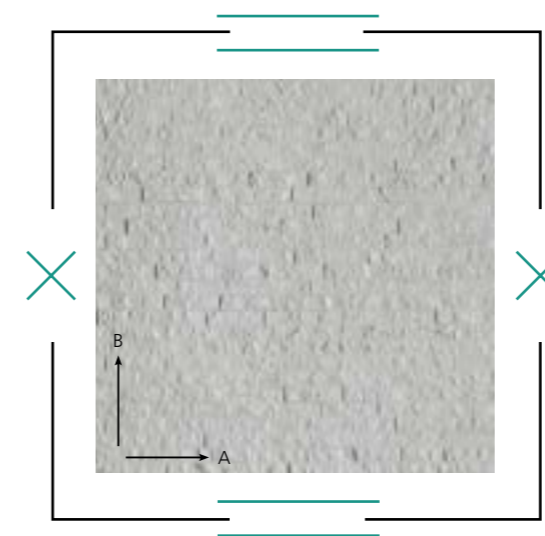

Mattengrößen Mat sizes | Dimensions des matrices | Matafmetingen

A	mm	8000
B	mm	3000
Mattenstärke Mat thickness Epaisseur des matrices Matdikte	mm	~ 14
Gewicht Weight Poids Gewicht	kg/m ²	~ 13,00



Details ...



569190 Esslingen

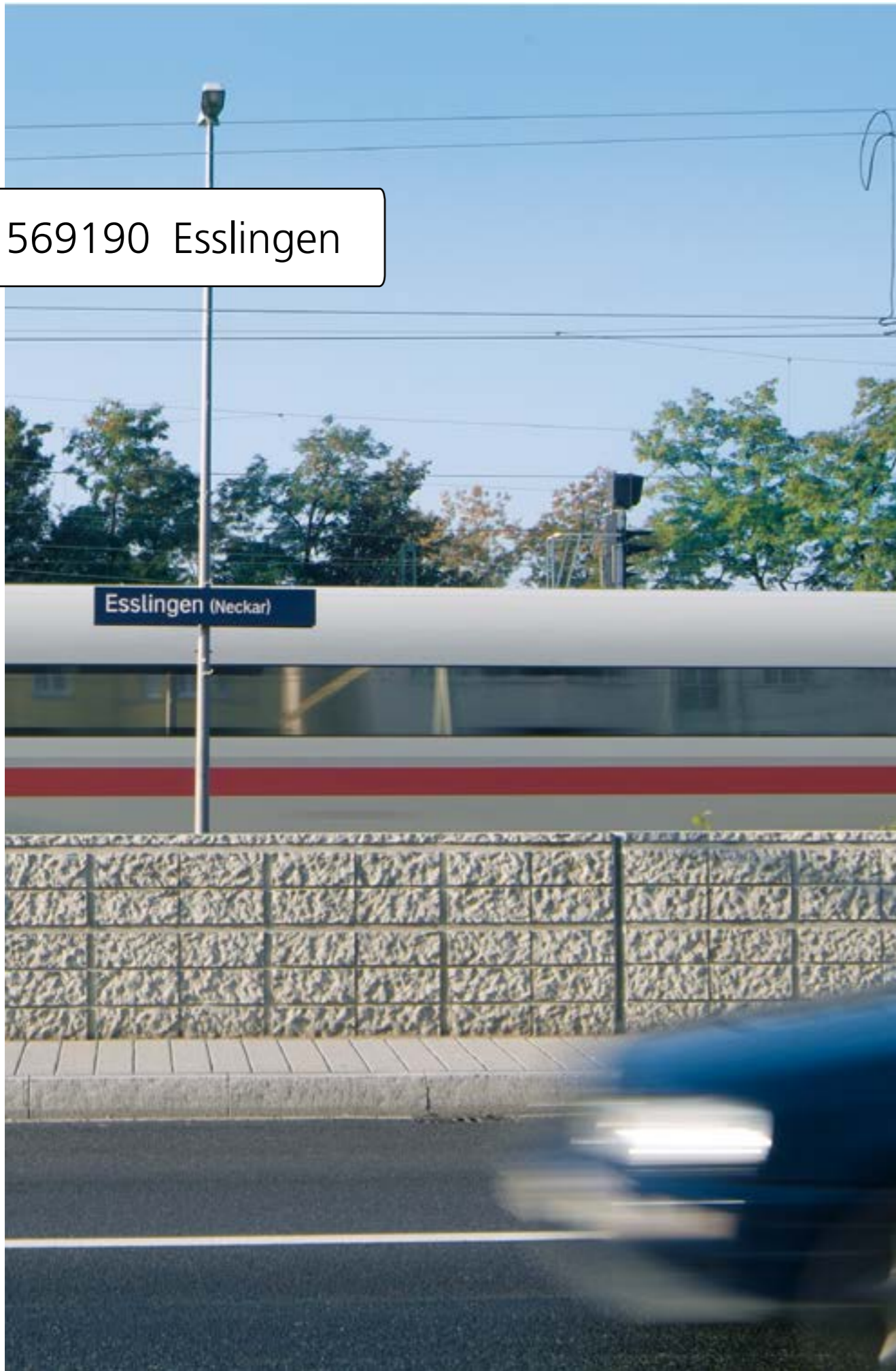

- In eine ursprünglich großflächige Granitstruktur wurden Fugen gefräst, somit entsteht der Anblick von gestapelten Natursteinen ohne Mauerwerksverband.
- Joints are machined out of an originally full surface granite texture to create the impression of natural stones placed one upon the other without a full joint bed.
- Sur une structure du modèle granit à l'origine de grande surface, des joints ont été fraisés, donnant ainsi l'impression d'un empilement de pierres naturelles sans train de banches maçonné.
- Door voegen te frezen in een grote granietstructuur ontstaat het beeld van los gestapelde natuurstenen.

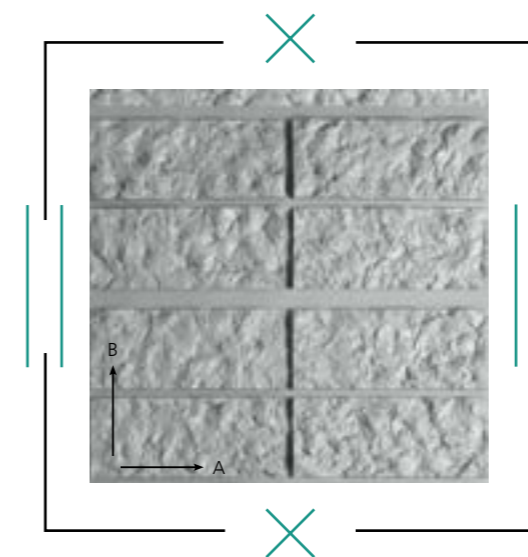

Mattengrößen
Mat sizes | Dimensions des matrices | Matafmetingen

A	mm	6000
B	mm	1160
Mattenstärke Mat thickness Epaisseur des matrices Matdikte	mm	~ 30
Gewicht Weight Poids Gewicht	kg/m ²	~ 27,00

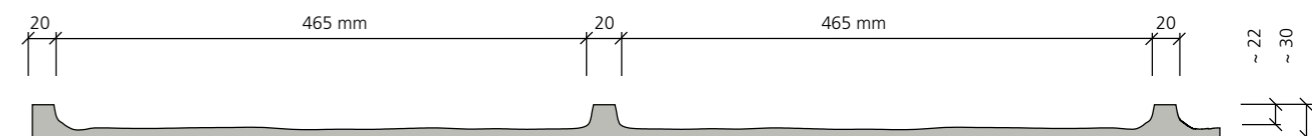



564910 Pirna

- Ein unregelmäßiges Schichtenmauerwerk aus Natursteinen. Die Pirna findet des Öfteren in der Gestaltung von Brückenwiderlagern und Pfeilern ihre Anwendung.
- An irregularly coursed natural stone masonry wall. Pirna is often used on bridge abutments and piers.
- Un ouvrage maçonné à assises irrégulières en pierres naturelles. Le modèle Pirna est souvent employé pour l'ornementation des culées de pont et des piles.
- Een polymetrisch verband van natuursteen. De Pirna wordt vaak gebruikt voor bruggenhoofden en pijlers.



Details ...

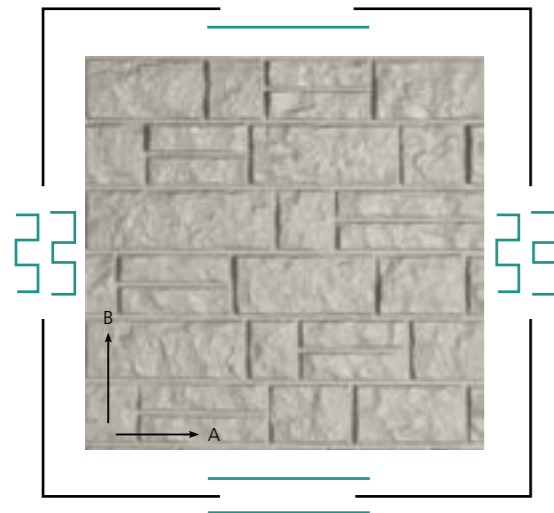

Mattengrößen
Mat sizes | Dimensions des matrices | Matafmetingen

A	mm	5000
B	mm	1250
Mattenstärke Mat thickness Epaisseur des matrices Matdikte	mm	~ 35
Gewicht Weight Poids Gewicht	kg/m ²	~ 35,00

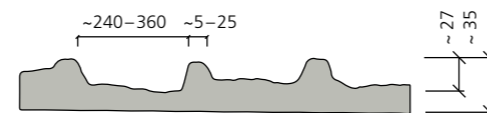

564920 Pirna 2

- Die Pirna 2 stellt ein unregelmäßiges Schichtenmauerwerk aus Natursteinen dar. Sie ähnelt der Pirna und hat jedoch in beide Richtungen ein Fix-Maß. Das Anwendungsgebiet liegt ebenfalls überwiegend im Ingenieurbau.
- Pirna 2 looks like a natural stone masonry wall with irregular courses. This relief is similar to Pirna but has a fixed stone format dimension in both directions. It is mainly used on engineering structures.
- Le modèle Pirna 2 représente un ouvrage maçonné à assises irrégulières en pierres naturelles. Il ressemble au modèle Pirna, à ceci près qu'il présente une cote fixe dans les deux sens. Il se retrouve lui aussi principalement utilisé pour les ouvrages de génie civil.
- De Pirna 2 weerspiegelt een polymetrisch verband van natuursteen. De mat lijkt op de Pirna maar heeft in beide richtingen een vaste maat. Het belangrijkste toepassingsgebied is de civiele bouw.

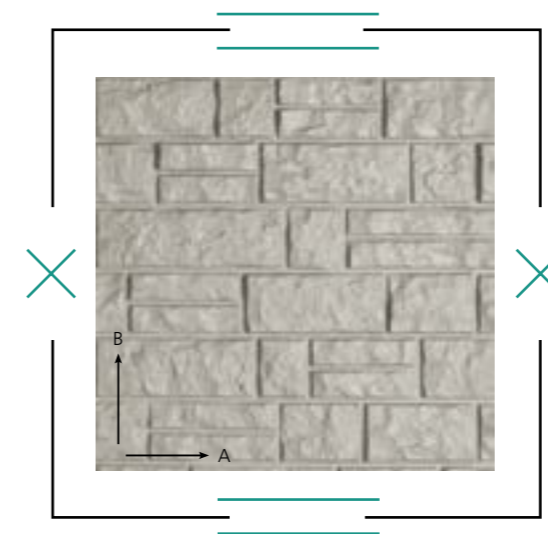

Mattengrößen
Mat sizes | Dimensions des matrices | Matafmetingen

A	mm	1251
B	mm	2502
Mattenstärke Mat thickness Epaisseur des matrices Matdikte	mm	~ 35
Gewicht Weight Poids Gewicht	kg/m ²	~ 35,00

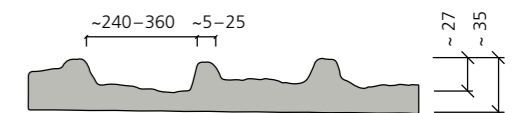

569302 Lausitzer Granit

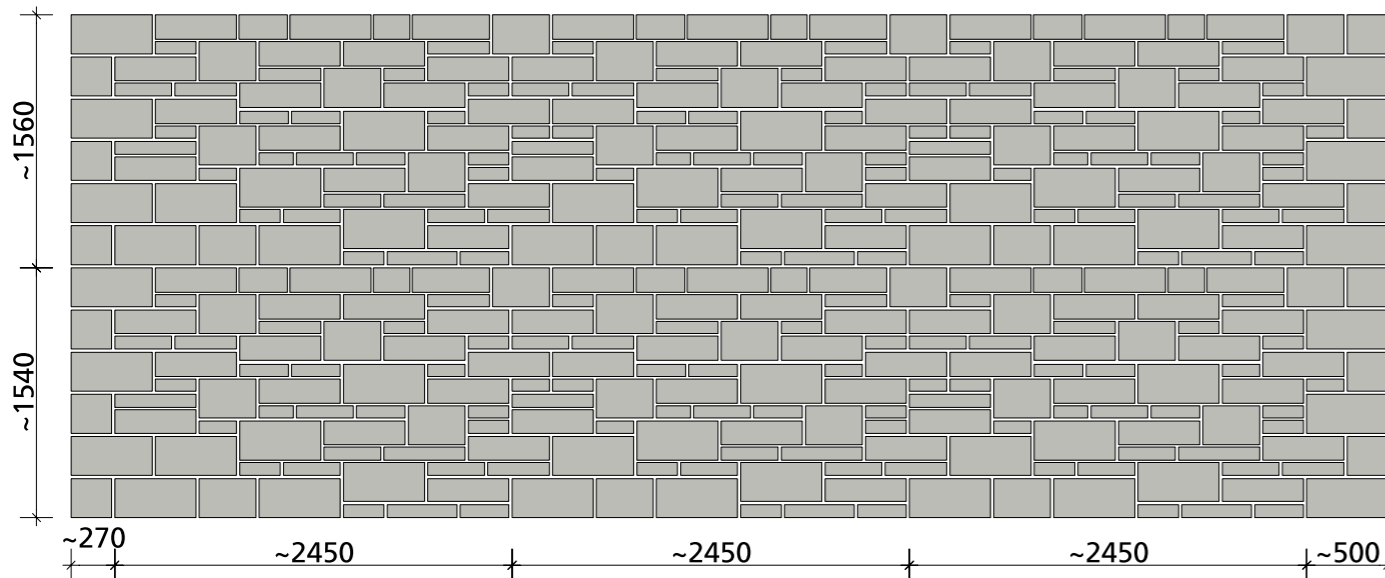

- Behauene Granitsteine in unterschiedlichem Format dienen als Vorlage für die Matrize Lausitzer Granit. Durch die Eckmatrizen sowie die Verzahnung ist der Lausitzer Granit extrem vielseitig einsetzbar.
- Hewn granite stones of various formats were the model for the Lausitzer Granit textured formliner. The availability of corner textured formliners and the interlocking (toothed) longitudinal butt joints between formliners make the Lausitzer Granit perfect for a wide range of applications.
- Des pierres de granit taillées selon différents formats servent de modèle pour le motif Lausitzer Granit. Les matrices d'angle et l'engrenage du modèle Lausitzer Granit en font un motif d'une utilisation extrêmement polyvalente.
- Bekapte graniestenen in verschillende formaten dienen als voorbeeld voor de Lausitzer Granit. De Lausitzer Granit is veelzijdig inzetbaar dankzij de hoekmatten en de vertanding.

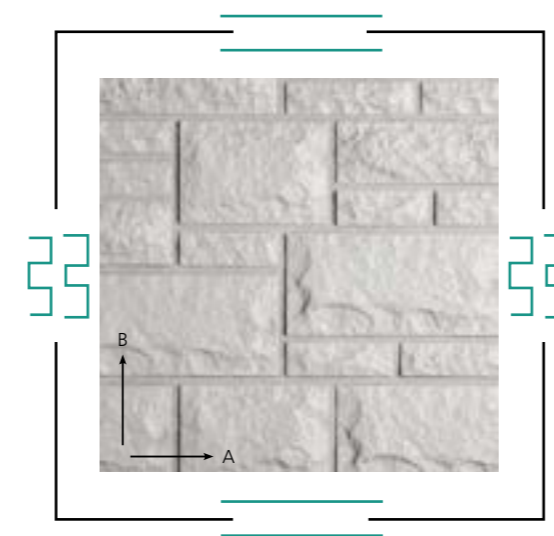

Mattengrößen
Mat sizes | Dimensions des matrices | Matafmetingen

A	mm	2450
B	mm	1560
Mattenstärke Mat thickness Epaisseur des matrices Matdikte	mm	~ 33
Gewicht Weight Poids Gewicht	kg/m ²	~ 33,00

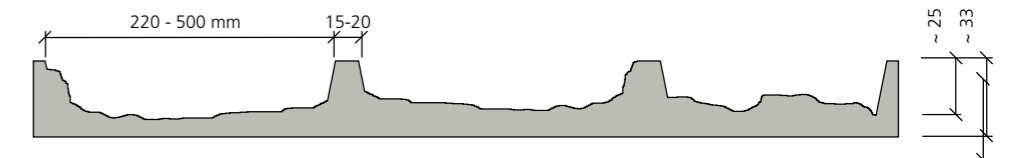

569303 Lausitzer Granit L

- Hierbei handelt es sich um eine Ergänzung zur Matrize „Lausitzer Granit“. Mit ihr lässt sich die Matrize auf der linken Seite verlängern bzw. Ecken ausbilden.
- This textured formliner is a development of the Lausitzer Granit. It can be used to extend the textured formliner on the left side or to form corners.
- Il s'agit ici d'un complément de la matrice « Lausitzer Granit ». Celui-ci permet de prolonger la matrice ou bien de constituer des angles sur son côté gauche.
- Dit is een aanvulling op de mat 'Lausitzer Granit'. Hiermee kan een verlenging of hoek aan de linkerkant van de mat worden gerealiseerd.

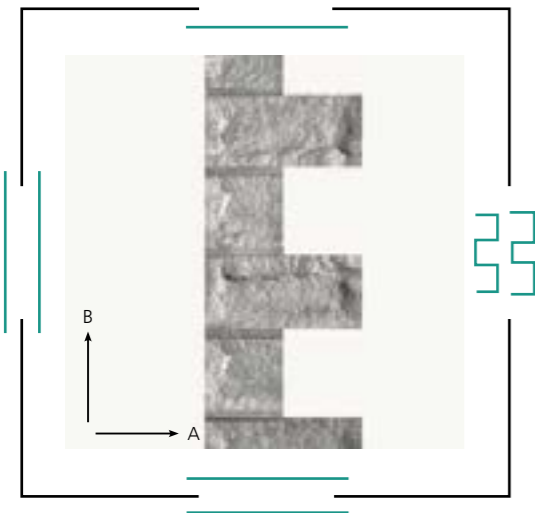
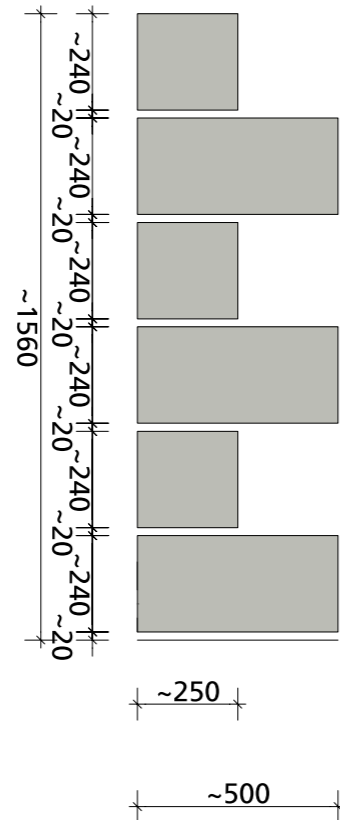

Mattengrößen
Mat sizes | Dimensions des matrices | Matafmetingen

A	mm	500
B	mm	1560
Mattenstärke Mat thickness Epaisseur des matrices Matdikte	mm	~ 33
Gewicht Weight Poids Gewicht	kg/m ²	~ 33,00



569304 Lausitzer Granit R

- Hierbei handelt es sich um eine Ergänzung zur Matrize „Lausitzer Granit“. Mit ihr lässt sich die Matrize auf der rechten Seite verlängern bzw. Ecken ausbilden.
- This textured formliner is a development of the Lausitzer Granit. It can be used to extend the textured formliner on the right side or to form corners.
- Il s'agit ici d'un complément de la matrice « Lausitzer Granit ». Celui-ci permet de prolonger la matrice ou bien de constituer des angles sur son côté droit.
- Dit is een aanvulling op de mat 'Lausitzer Granit'. Hiermee kan een verlenging of hoek aan de rechterkant van de mat worden gerealiseerd.

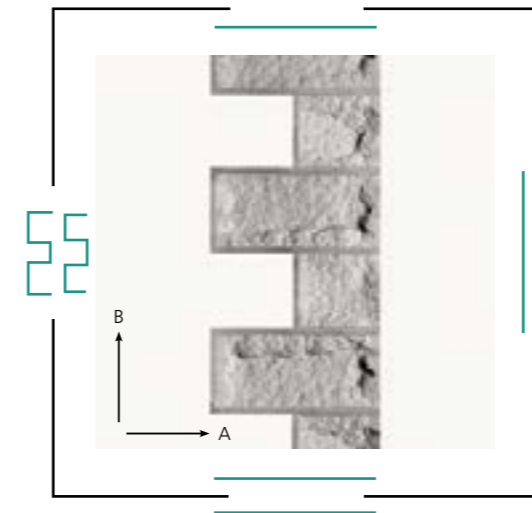
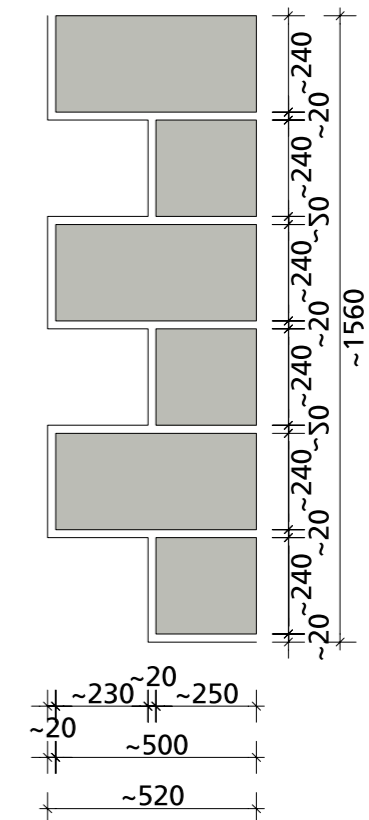

Mattengrößen
Mat sizes | Dimensions des matrices | Matafmetingen

A	mm	520
B	mm	1560
Mattenstärke Mat thickness Epaisseur des matrices Matdikte	mm	~ 33
Gewicht Weight Poids Gewicht	kg/m ²	~ 33,00



564700 Granit



- Mithilfe dieser Matrize lässt sich die Oberflächenbeschaffenheit einer Mauer nachbilden, die aus grob behauenen Granitsteinquadern besteht.
- This textured formliner reproduces the surface texture of a wall consisting of rough-hewn granite blocks.
- Cette matrice reproduit la texture d'un mur composé de carrés de granit grossièrement taillé.
- Deze mat creëert het uiterlijk van een muur die uit vierkante stenen van grof behakt graniet is gemaakt.

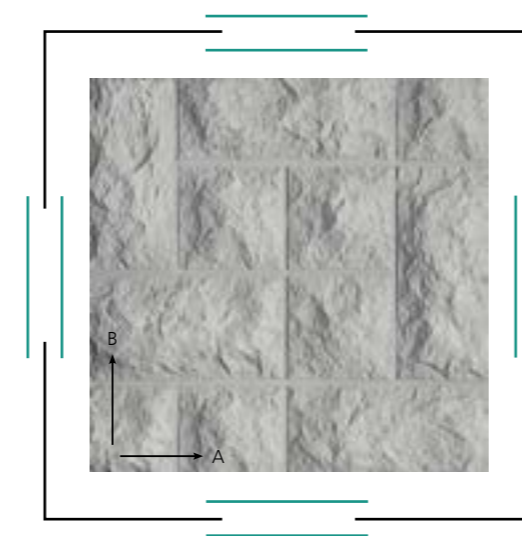
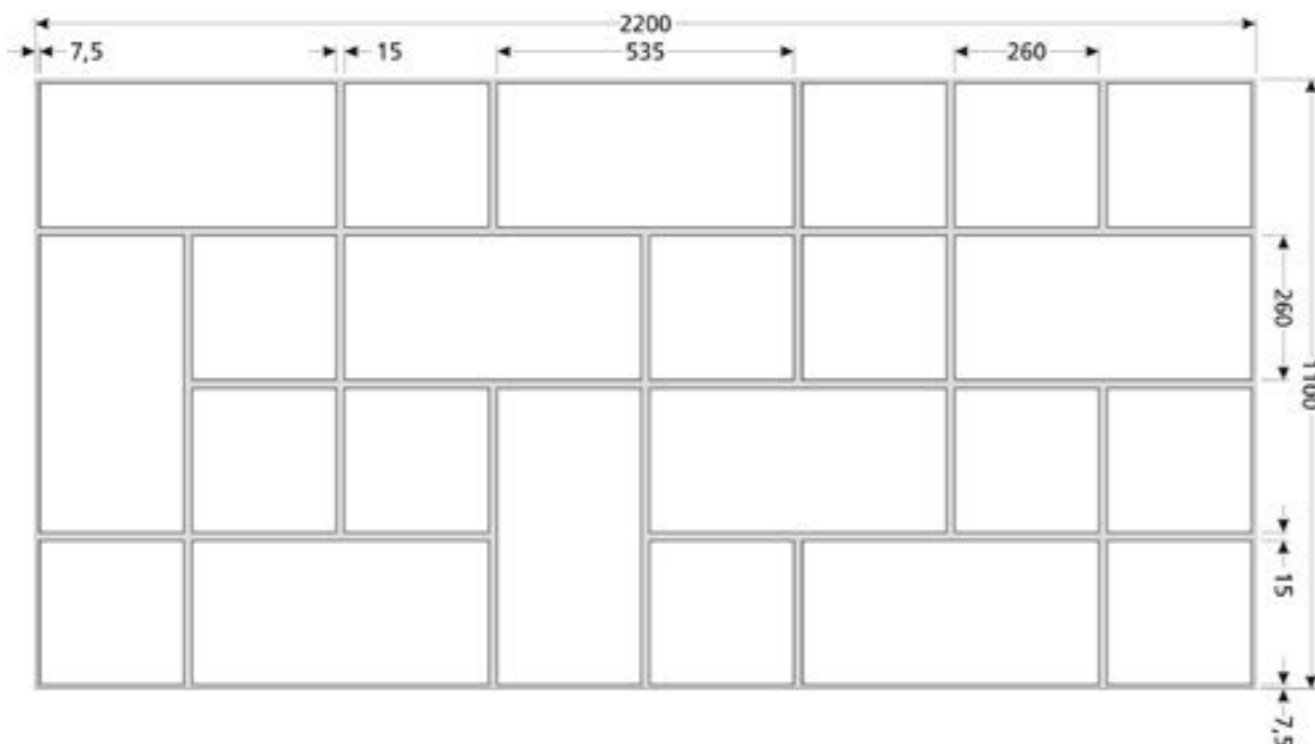

Mattengrößen Mat sizes | Dimensions des matrices | Matafmetingen

A	mm	2200
B	mm	1100
Mattenstärke Mat thickness Epaisseur des matrices Matdikte	mm	~ 55
Gewicht Weight Poids Gewicht	kg/m ²	~ 54,00

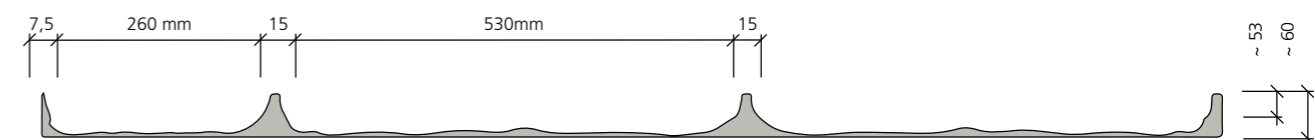

567000 Metz



- Die Matrice Metz erzeugt ein Relief, das die Oberflächenstruktur einer gemauerten Natursteinwand mit unterschiedlichen Steinformaten widerspiegelt.
- The Metz textured formliner creates a relief that reproduces the surface texture of a natural masonry stone wall with different stone formats.
- La matrice Metz génère un relief qui reflète la surface structurée d'un mur maçonné en pierres naturelles de différents formats.
- De mat Metz creëert een reliëf dat de oppervlaktestructuur van een gemetselde natuurstenen muur met verschillende steenformaten weerspiegelt.

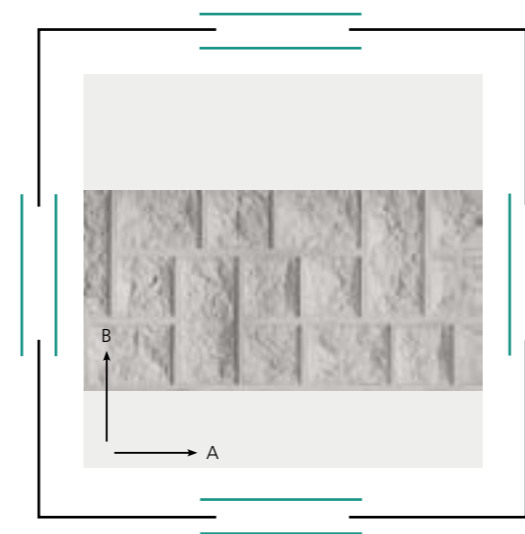

Mattengrößen
Mat sizes | Dimensions des matrices | Matafmetingen

A	mm	2130
B	mm	443
Mattenstärke Mat thickness Epaisseur des matrices Matdikte	mm	~ 32
Gewicht Weight Poids Gewicht	kg/m ²	~ 32,00

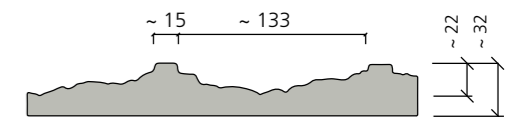

569157 Metz 2



- Bei der Matrize Metz 2 sind im Unterschied zur Metz alle Lagerfugen durchgängig. Es wurden mehr kleinere Steine verwendet.
- The Metz 2 textured formliner differs from the original Metz in that the longitudinal joints between blocks are continuous. It uses more smaller stones.
- Contrairement au modèle Metz, tous les joints horizontaux de la matrice Metz 2 sont continus. Un plus grand nombre de petites pierres a été utilisé.
- De mat Metz 2 verschilt van de Metz doordat de voegen ononderbroken doorlopen. Er zijn meer kleine stenen gebruikt.

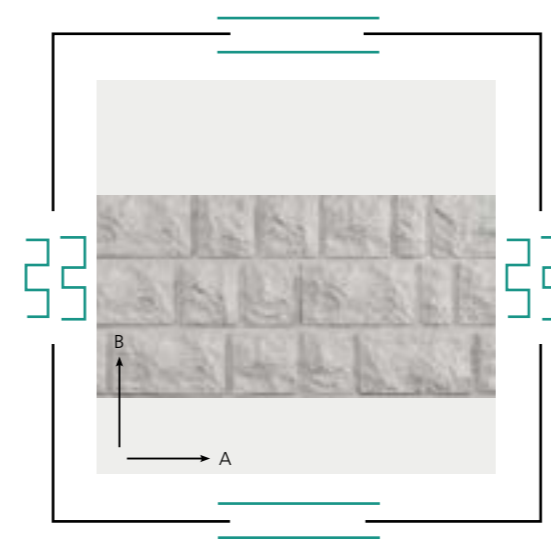
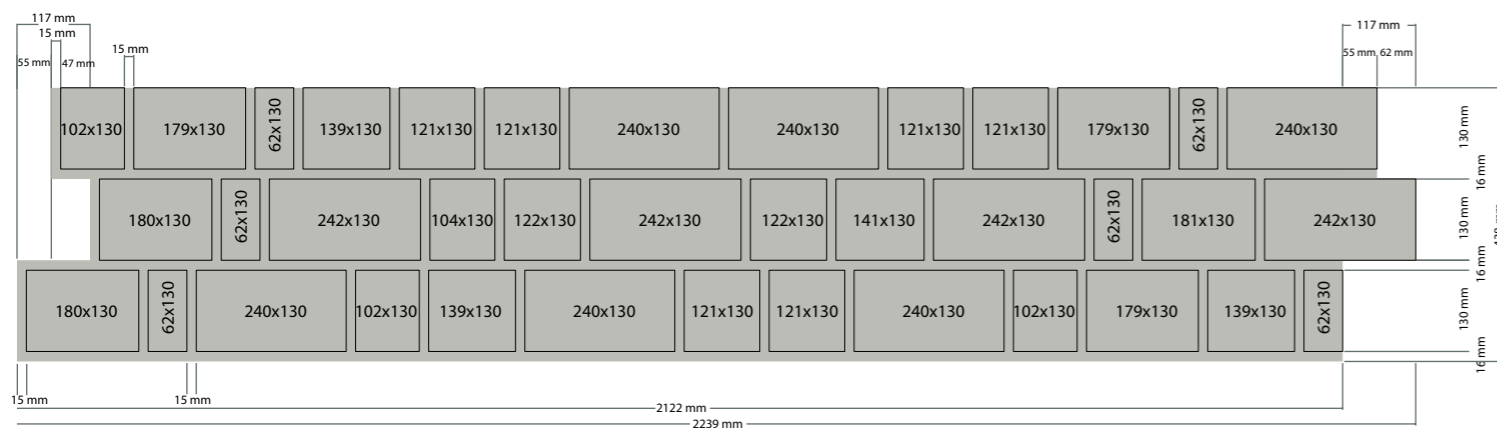

Mattengrößen Mat sizes | Dimensions des matrices | Matafmetingen

A	mm	6366
B	mm	443
Mattenstärke Mat thickness Epaisseur des matrices Matdikte	mm	~ 32
Gewicht Weight Poids Gewicht	kg/m ²	~ 32,00

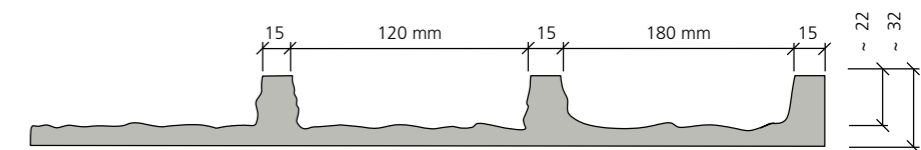

564900 Kufstein



- Die Matrice Kufstein erweckt den Anschein einer gemauerten Natursteinwand im klassischen Läuferverband. Häufig findet die Kufstein den Einsatz im Ingenieurbau.
- The Kufstein textured formliner generates the appearance of a natural stone masonry wall in traditional stretcher bond. Kufstein is often used on engineering structures.
- La matrice Kufstein donne l'impression d'un mur en pierres naturelles maçonnées à l'ancienne selon un appareil en panneresses. Le modèle Kufstein est fréquemment utilisé pour les ouvrages de génie civil.
- De mat Kufstein creëert het oppervlak van een gemetselde muur van natuursteen in traditioneel halfsteensverband. De Kufstein wordt veel toegepast in de civiele bouw.



Details ...

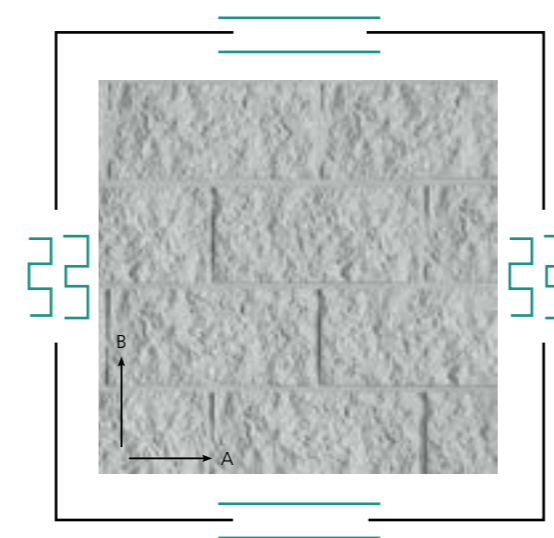
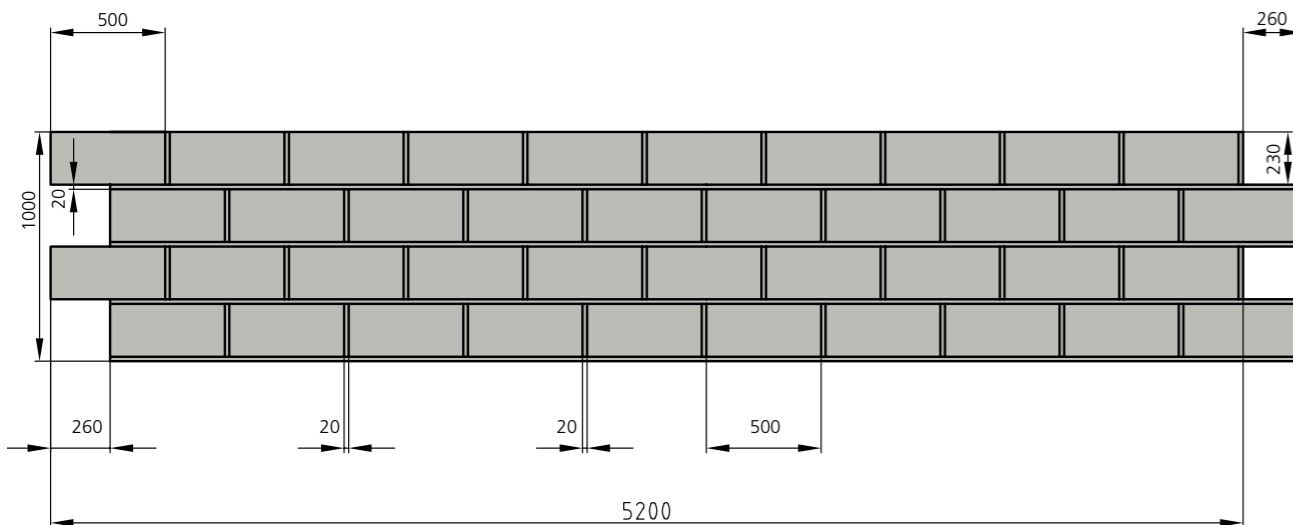

Mattengrößen
Mat sizes | Dimensions des matrices | Matafmetingen

A	mm	5255	2600
B	mm	1015	1000
Mattenstärke Mat thickness Epaisseur des matrices Matdikte	mm	~ 30	
Gewicht Weight Poids Gewicht	kg/m ²	~ 27,00	

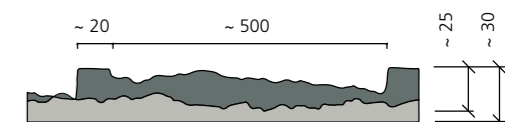



560900 Kufstein 2

■ Ähnlich der Kufstein wird auch hier ein Mauerwerksverband, jedoch mit unterschiedlichen Steinformaten, abgebildet.

■ This texture looks like a coursed masonry wall similar to the Kufstein but the stones are not all the same format.

■ De la même façon que pour le modèle Kufstein, ici aussi il s'agit d'un train de banches maçonné, celui-ci présentant toutefois différents formats de pierres.

■ Het oppervlak krijgt net als bij de Kufstein een metselwerkstructuur, maar hier worden stenen van verschillend formaat afgebeeld.



Mattengrößen
Mat sizes | Dimensions des matrices | Matafmetingen

A	mm	2080
B	mm	1000
Mattenstärke Mat thickness Epaisseur des matrices Matdikte	mm	~ 37
Gewicht Weight Poids Gewicht	kg/m ²	~ 33,00

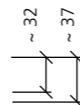

569152 Klinker-Einlegematrizen

■ Bei dieser Matrize handelt es sich um eine Besonderheit. Sie dient nicht dazu, eine Struktur auf die Oberfläche des Betons zu zaubern. Stattdessen werden in sie Klinkersteine eingelegt, die dann mit Beton übergossen werden. Diese gehen so eine dauerhafte Verbindung mit dem Kunststein ein und eignen sich gut für Fassaden, die an eine klassische Klinkerwand erinnern.

■ This textured formliner is really something quite special. It does not simply form a texture on the surface of the concrete. Instead, hard-fired clay bricks are placed into it and the concrete cast on them. This creates a durable connection between the concrete and the artificial stone. The finished panels are very suitable for facades where a traditional hard-fired clay brick appearance is required.

■ Cette matrice a sa particularité. Elle ne sert pas à produire une structure à la surface du béton. Au lieu de cela, des briques y sont déposées avant que le béton n'y soit coulé. Les briques se lient alors durablement à la pierre artificielle pour constituer une parfaite façade évocatrice d'un mur de brique classique.

■ Dit is een bijzondere mat die niet is bedoeld om een structuur op het betonoppervlak aan te brengen. In plaats daarvan worden er bakstenen ingelegd, die vervolgens met beton worden overgoten. Zo ontstaat een vaste verbinding die aan een traditionele muur van baksteen doet denken en zeer geschikt is voor geveltoepassingen.

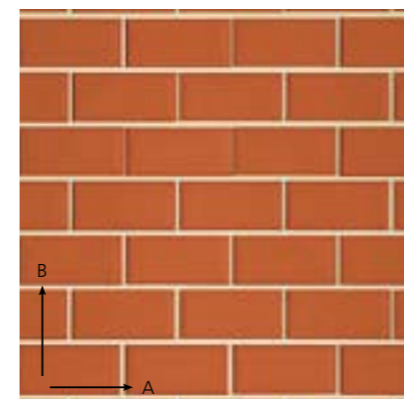

Mattengrößen
Mat sizes | Dimensions des matrices | Matafmetingen

A	auf Kundenwunsch	
B	auf Kundenwunsch	
Mattenstärke Mat thickness Epaisseur des matrices Matdikte	mm	~ 14
Gewicht Weight Poids Gewicht	kg/m ²	~ 11,00

562700 Berlin



- Betonflächen, die mit dieser Matrize hergestellt wurden, erinnern an Kalksandsteinmauern, bei denen die Steine 240 x 71 mm groß sind. Die Betonwände haben aber den Vorteil, dass sie aus einem Guss sind und ihre Herstellung wesentlich zügiger vorangeht.
- Concrete surfaces made with this textured formliner reproduce the appearance of sand-lime block walls with a unit size of 240 x 71 mm. The concrete walls have the advantage that they are constructed in one pour and therefore completed much quicker.
- Les surfaces en béton créées à partir de cette matrice rappellent les murs en pierres de parement, chacune au format 240 x 71 mm. Les murs en béton présentent toutefois l'avantage d'être d'une pièce et leur dressage prend considérablement moins de temps.
- Betonoppervlakken die met deze mat worden vervaardigd, doen denken aan een gemetselde muur van kalksteen waarbij de stenen 240 x 71 mm groot zijn. De betonnen muren hebben het voordeel dat ze in één keer worden gestort, wat veel tijdswinst oplevert.

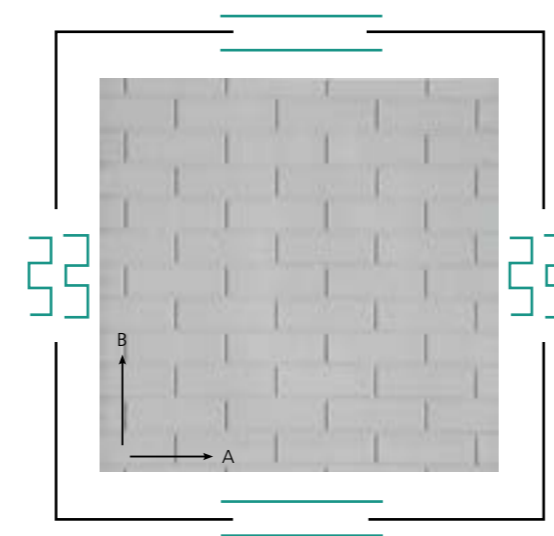

Mattengrößen
Mat sizes | Dimensions des matrices | Matafmetingen

A	mm	8000
B	mm	3000
Mattenstärke Mat thickness Epaisseur des matrices Matdikte	mm	~ 9
Gewicht Weight Poids Gewicht	kg/m ²	~ 9,00



569134 Berlin 2



- Betonflächen, bei denen diese Matrize verwendet wurde, erinnern an Kalksandsteinmauern, bei denen die Steine 240 x 52 mm groß sind. Die Betonwände haben aber den Vorteil, dass sie aus einem Guss gefertigt werden und ihre Herstellung wesentlich zügiger vorangeht.
- Concrete surfaces made with this textured formliner reproduce the appearance of sand-lime block walls with a unit size of 240 x 52 mm. The concrete walls have the advantage that they are constructed in one pour and therefore completed much quicker.
- Les surfaces en béton pour lesquelles cette matrice a été utilisée rappellent les murs en pierres de parement, chacune au format 240 x 52 mm. Les murs en béton présentent toutefois l'avantage d'être fabriqués d'une pièce et leur dressage prend considérablement moins de temps.
- Betonoppervlakken die met deze mat worden vervaardigd, doen denken aan een gemetselde muur van kalksteen waarbij de stenen 240 x 52 mm groot zijn. De betonnen muren hebben het voordeel dat ze in één keer worden gestort, wat veel tijdswinst oplevert.

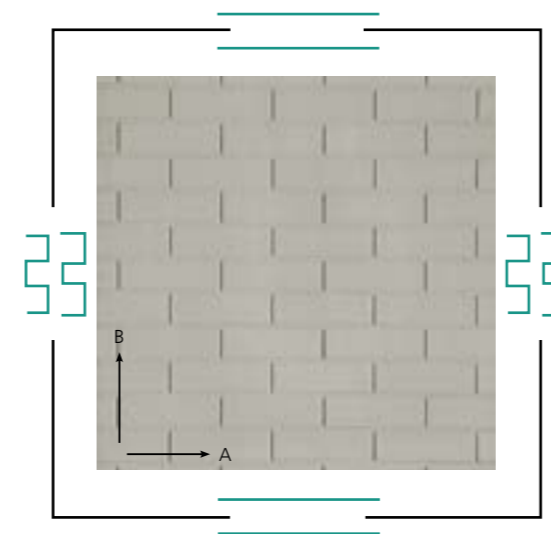

Mattengrößen
Mat sizes | Dimensions des matrices | Matafmetingen

A	mm	6385
B	mm	1245
Mattenstärke Mat thickness Epaisseur des matrices Matdikte	mm	~ 12
Gewicht Weight Poids Gewicht	kg/m ²	~ 9,00



569320 Berlin 4



- Betonflächen die mit dieser Matrize hergestellt wurden, erinnern an Kalksandsteinmauern. Die Betonwände haben aber den Vorteil, dass sie aus einem Guss sind und ihre Herstellung wesentlich zügiger vorangeht.
- Concrete surfaces made with this textured formliner reproduce the appearance of sand-lime block walls. The concrete walls have the advantage that they are constructed in one pour and therefore completed much quicker.
- Les surfaces en béton créées à partir de cette matrice rappellent les murs en pierres de parement. Les murs en béton présentent toutefois l'avantage d'être d'une pièce et leur dressage prend considérablement moins de temps.
- Betonoppervlakken die met deze mat worden vervaardigd, doen denken aan een gemetselde muur van kalksteen. De betonnen muren hebben het voordeel dat ze in één keer worden gestort, wat veel tijdswinst oplevert.

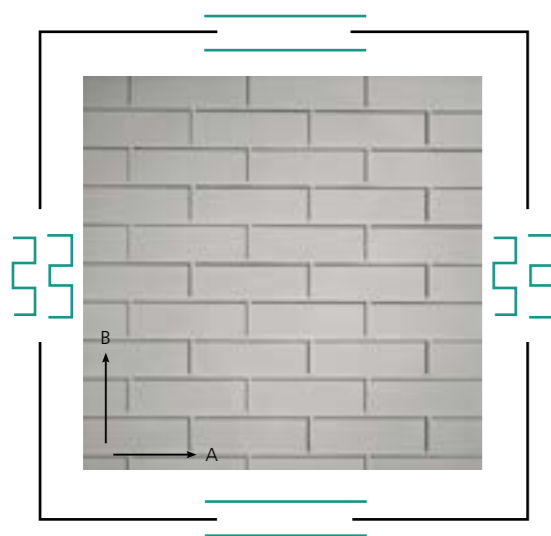

Mattengrößen Mat sizes Dimensions des matrices Matafmetingen		
A	mm	2098
B	mm	3983
Mattenstärke Mat thickness Épaisseur des matrices Matdikte	mm	~ 9
Gewicht Weight Poids Gewicht	kg/m ²	~ 9,00



569333 BrickFix



- Bei dieser Matrize handelt es sich um eine Besonderheit. Sie dient nicht dazu, eine Struktur auf die Oberfläche des Betons zu zaubern. Stattdessen werden in sie Klinkersteine eingelegt, die dann mit Beton übergossen werden. Diese gehen so eine dauerhafte Verbindung mit dem Kunststein ein und eignen sich gut für Fassaden, die an eine klassische Klinkerwand erinnern. Nur zum Einlegen von Klinkersteinen, keine Gussmatrize. Gesamtdicke 16 mm. Fugentiefe 10 mm.

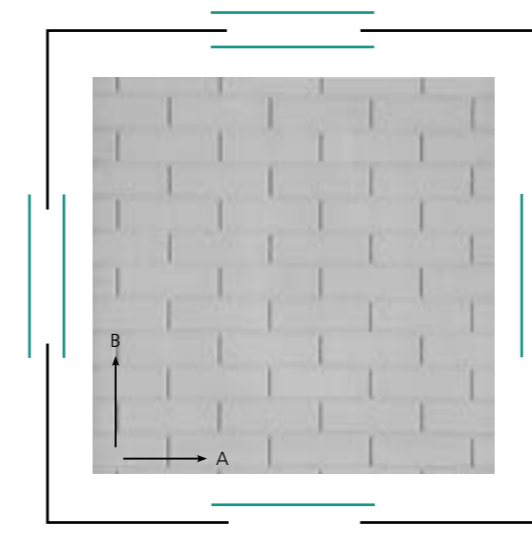

- This textured formliner is really something quite special. It does not simply form a texture on the surface of the concrete. Instead, hard-fired clay bricks are placed into it and the concrete cast on them. This creates a durable connection between the concrete and the artificial stone. The finished panels are very suitable for facades where a traditional hard-fired clay brick appearance is required. Only for inlaying bricks, liner does not produce a patterned profiled concrete finish. Total thickness 16 mm. Joint depth 10 mm.
- Cette matrice a sa particularité. Elle ne sert pas à produire une structure à la surface du béton. Au lieu de cela, des briques y sont déposées avant que le béton n'y soit coulé. Les briques se lient alors durablement à la pierre artificielle pour constituer une parfaite façade évocatrice d'un mur de brique classique. Seulement pour insérer des briques Klinker, pas de matrice de coulage. Épaisseur totale 16 mm. Profondeur des joints 10 mm.
- Dit is een bijzondere mat die niet is bedoeld om een structuur op het betonoppervlak aan te brengen. In plaats daarvan worden er bakstenen ingelegd, die vervolgens met beton worden overgoten. Zo ontstaat een vaste verbinding die aan een traditionele muur van baksteen doet denken en zeer geschikt is voor geveltoepassingen. Alleen voor het inleggen van steensoorten, geen structuurmat. Totale dikte 16 mm. Voegdiepte 10 mm.

Mattengrößen Mat sizes Dimensions des matrices Matafmetingen		
A	mm	1275
B	mm	1032
Mattenstärke Mat thickness Épaisseur des matrices Matdikte	mm	~ 16
Gewicht Weight Poids Gewicht	kg/m ²	~ 9,00

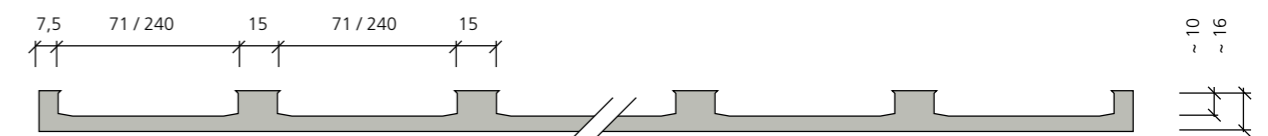

■ Stein-Strukturen

- Stone designs
- Motifs pierre
- Natuursteen structuren

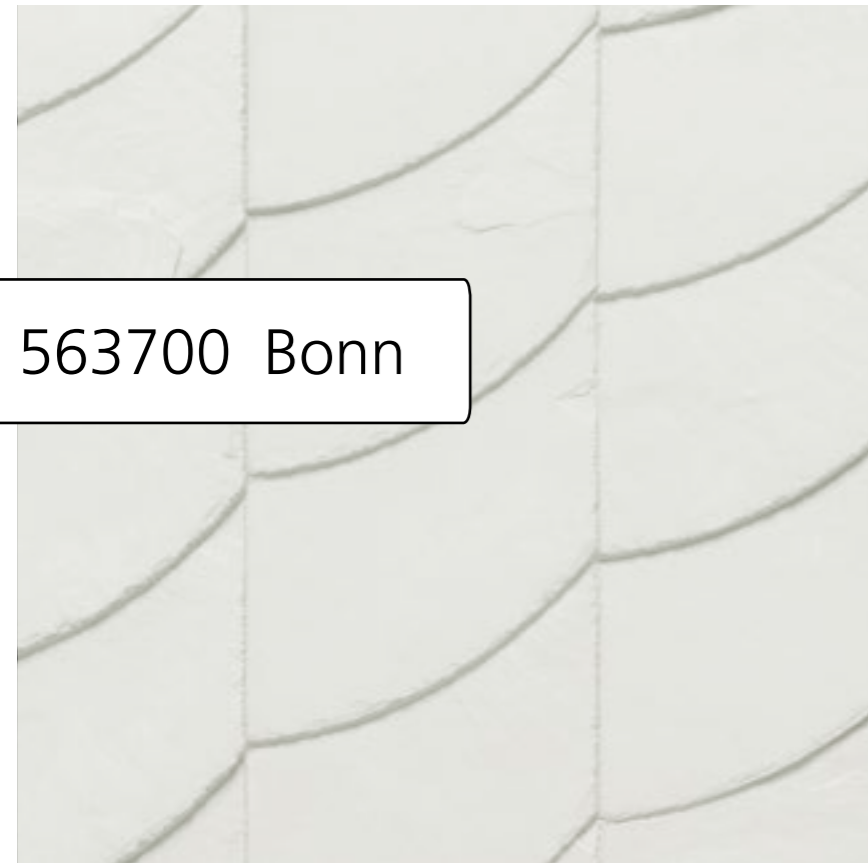

563700 Bonn

- Die Struktur stellt eine altdeutsche Schieferdeckung dar. Sie kann Ihren Einsatz in der Fassade oder auf dem Dach finden.
- The design reproduces the look of a traditional German slate roof. It can be used on facades or on a roof.

- Cette structure représente l'ancienne couverture en ardoise des toitures allemandes. Elle peut s'utiliser en façade tout comme sur un toit.
- De mat heeft de structuur van een oud-Duitse leisteendekking. Deze kan op gevels en op daken worden toegepast.

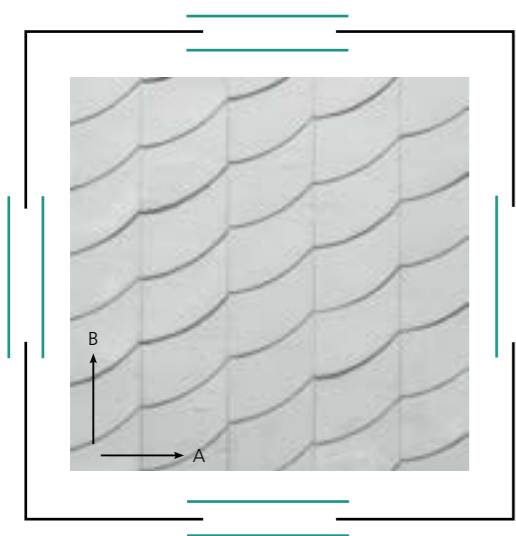

Mattengrößen Mat sizes Dimensions des matrices Matafmetingen		
A	mm	2550
B	mm	1000
Mattenstärke Mat thickness Epaisseur des matrices Matdikte	mm	~ 13
Gewicht Weight Poids Gewicht	kg/m ²	~ 14,50

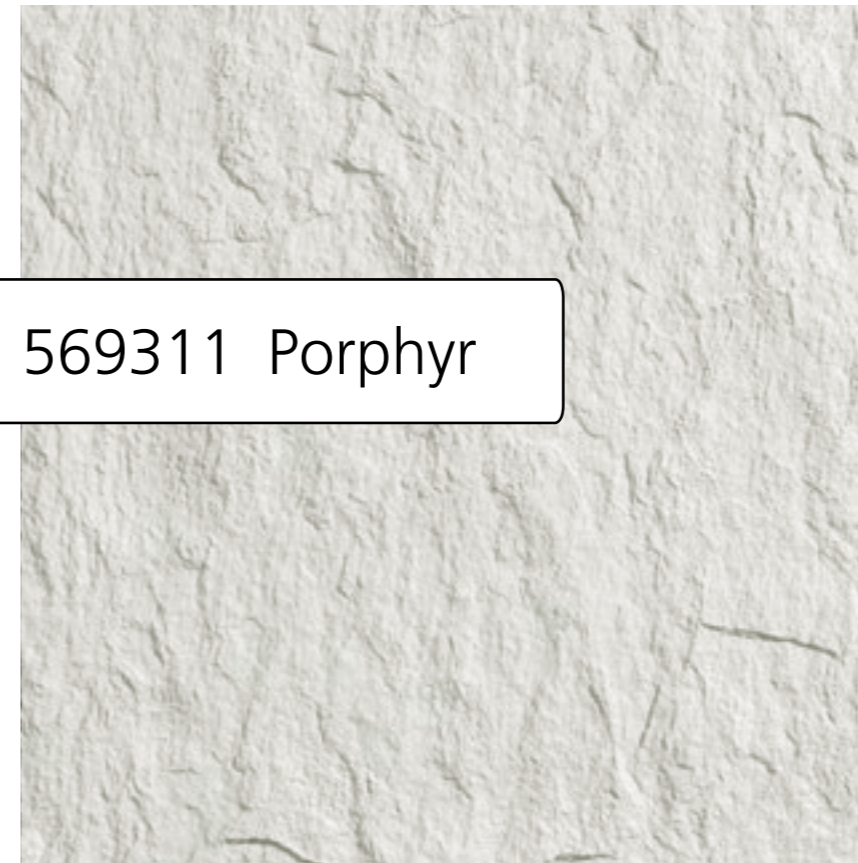
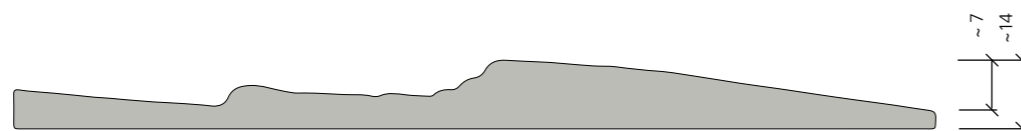

569311 Porphyry

- Porphyry ist ein Sammelbegriff für vulkanische Gesteine, die eine feinkörnige Grundmasse besitzen. Diese Struktur gibt die Oberflächenbeschaffenheit einer solchen Natursteinwand wieder.
- Porphyry is a collective term for fine-grained volcanic rocks. The texture reproduces the surface of a wall made of this natural stone.

- Le porphyre est un terme générique désignant des roches volcaniques ayant une masse à grains fins. Cette structure reflète la texture d'un mur en pierres naturelles constitué d'une telle roche.
- Porfier is een verzamelnaam voor vulkanisch gesteente met een fijnkorrelige basis. Deze structuur creëert een oppervlak met de kenmerken van zo'n natuurstenen muur.

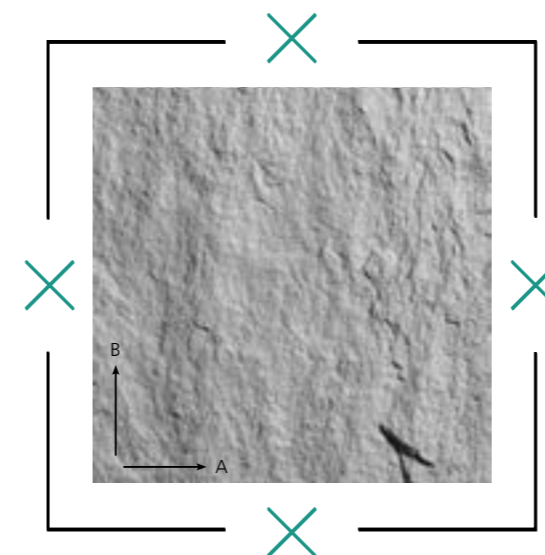

Mattengrößen Mat sizes Dimensions des matrices Matafmetingen		
A	mm	4100
B	mm	2450
Mattenstärke Mat thickness Epaisseur des matrices Matdikte	mm	~ 20
Gewicht Weight Poids Gewicht	kg/m ²	~ 18,20

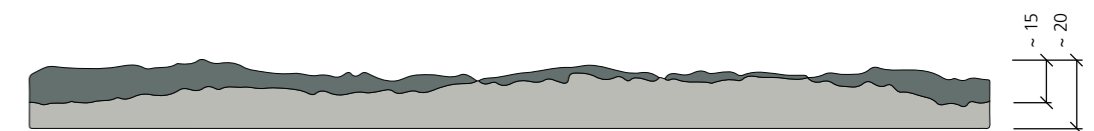

566100 Granit 2

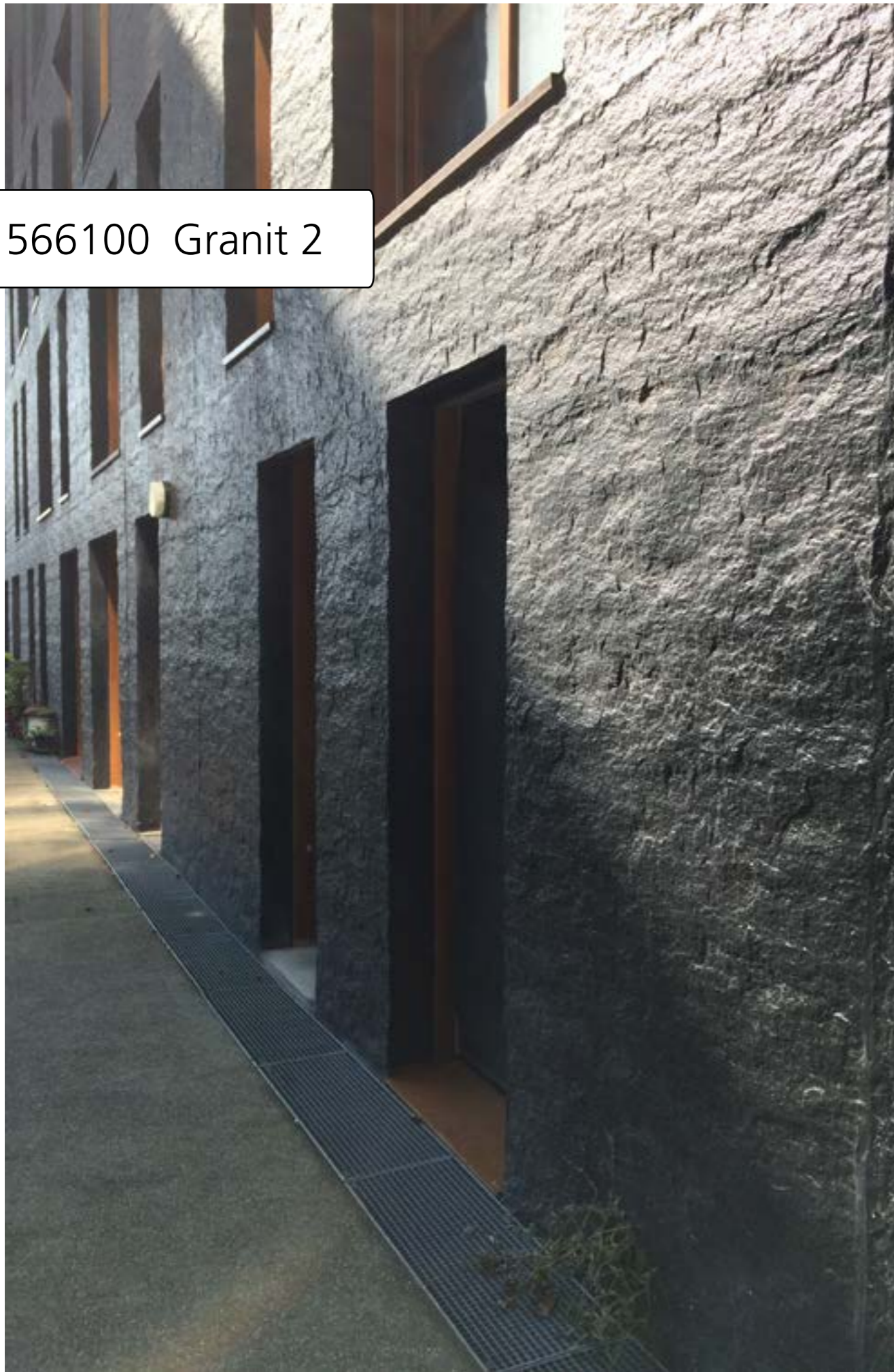

- Diese Matrice verleiht dem Beton das Aussehen einer großen Granitsteinplatte mit einer grob bossierten Oberfläche. Im Zuge der Planung sollte die Strukturrichtung mit in Betracht gezogen werden.
- This textured formliner gives the concrete the appearance of a large granite panel with a coarsely worked surface. The design of the formwork should take into account the orientation of the texture on the formliner.
- Cette matrice confère au béton l'apparence d'un gros bloc de granit à la surface grossièrement bosselée. Le sens de la structure doit être pris en considération au fil de la planification.
- Deze mat geeft het beton het uiterlijk van een grote granieten plaat met grof reliëf. Bij het ontwerp moet rekening worden gehouden met de structuurrichting.



Details ...



Mattengrößen				
Mat sizes Dimensions des matrices Matafmetingen				
A	mm	1250	5630	10000
B	mm	1980	4850	3500
Mattenstärke Mat thickness Epaisseur des matrices Matdikte	mm	~ 26		
Gewicht Weight Poids Gewicht	kg/m ²	~ 24,50		

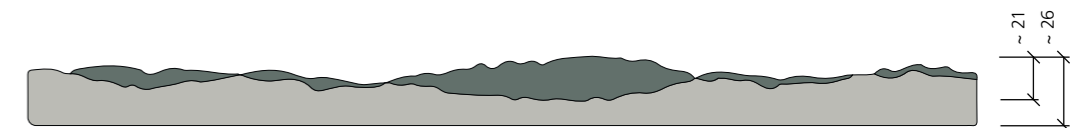

568400 Granit 3

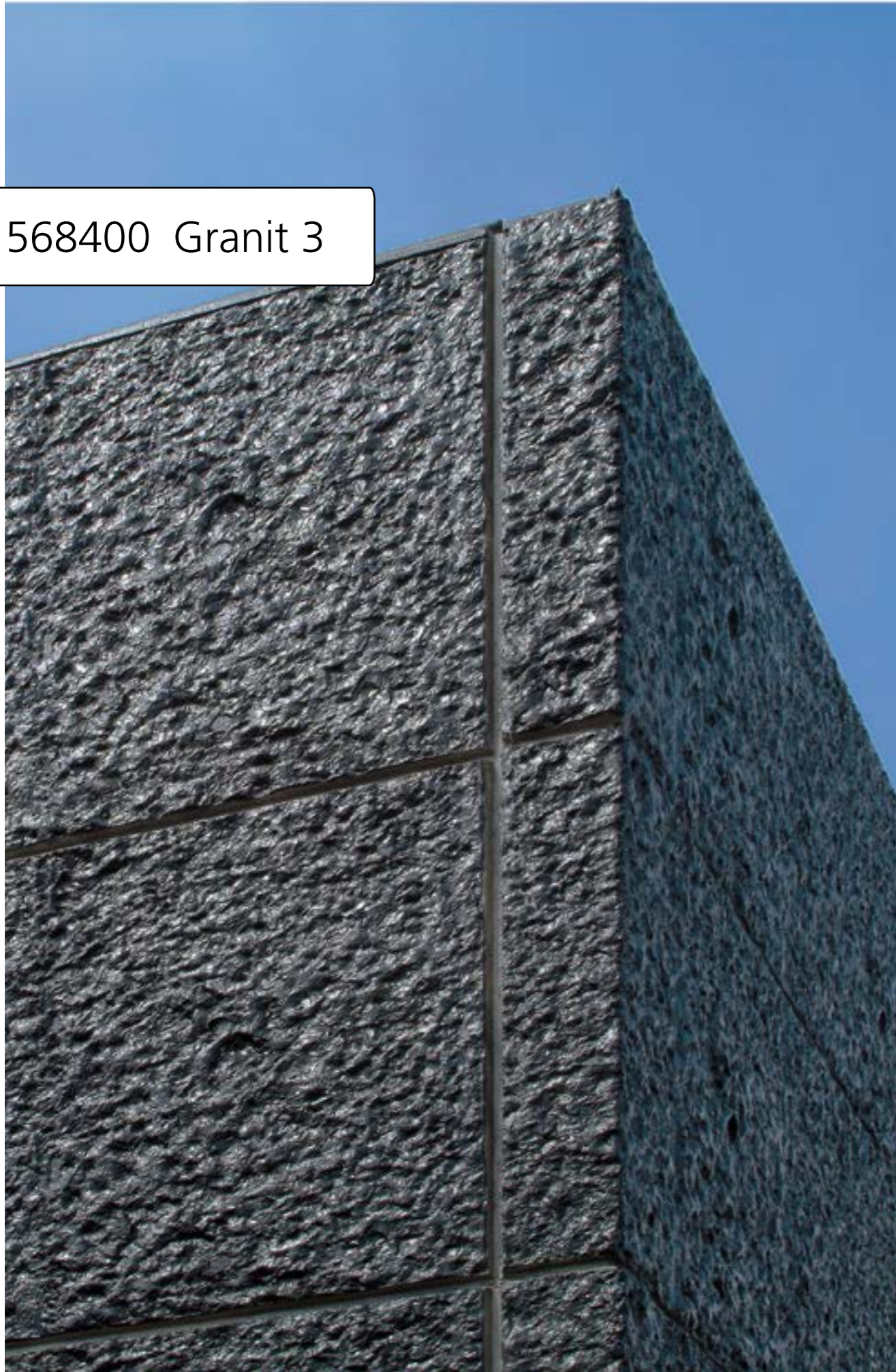

- Diese Matrize verleiht dem Beton das Aussehen einer großen Granitsteinplatte mit grob behauener Oberfläche. Im Vergleich zur Granit 2, muss hier nicht auf die Strukturrichtung geachtet werden.
- This textured formliner gives the concrete the appearance of a large granite panel with a coarsely hewn surface. Unlike with Granit 2, the formwork designer does not have to consider the direction of the texture.
- Cette matrice confère au béton l'aspect d'un gros bloc de granit à la surface grossièrement taillée. Comparativement au modèle Granit 2, le sens de la structure n'a pas besoin d'être pris en compte ici.
- Deze mat geeft het beton het uiterlijk van een grote granieten plaat met grof reliëf. In tegenstelling tot Granit 2 hoeft hierbij geen rekening te worden gehouden met de structuurrichting.

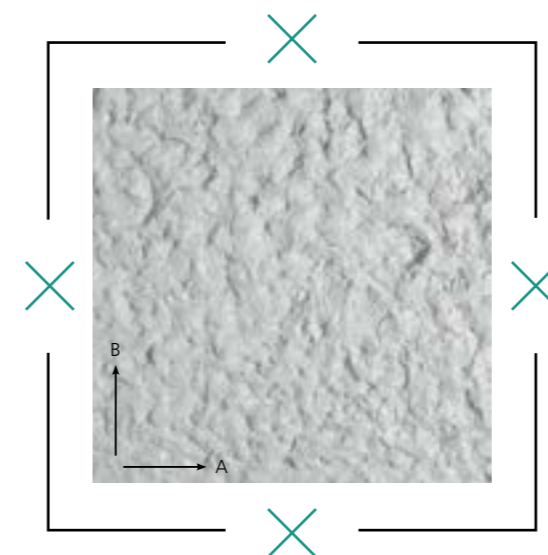

Mattengrößen Mat sizes | Dimensions des matrices | Matafmetingen

A	mm	2180
B	mm	6000
Mattenstärke Mat thickness Epaisseur des matrices Matdikte	mm	~ 29
Gewicht Weight Poids Gewicht	kg/m ²	~ 24,00

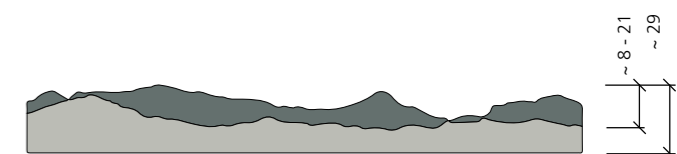

568500 Granit 4

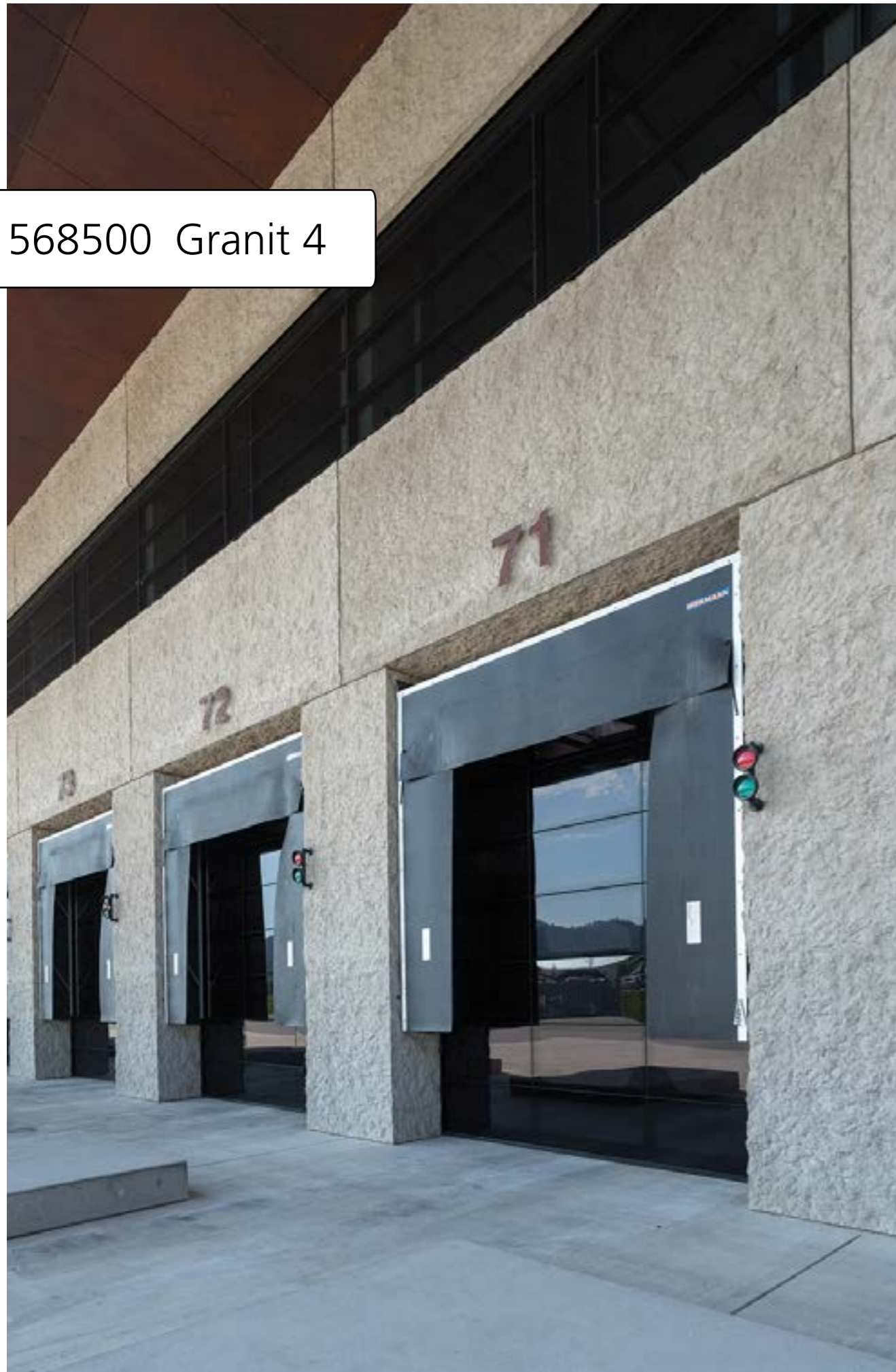

- Diese Matrize verleiht dem Beton das Aussehen einer großen Granitsteinplatte mit grob behauener Oberfläche. Im Vergleich zur Granit 3 sind die Vertiefungen deutlicher ausgeprägt.
- This textured formliner gives the concrete the appearance of a large granite panel with a coarsely hewn surface. Compared to Granit 3, the depth of the relief is more emphasised.
- Cette matrice confère au béton l'aspect d'un gros bloc de granit à la surface grossièrement taillée. Comparativement au modèle Granit 3, les creux sont nettement plus marqués.
- Deze mat geeft het beton het uiterlijk van een grote granieten plaat met grof reliëf. In vergelijking met Granit 3 zijn de verdiepingen meer uitgesproken.



Mattengrößen Mat sizes | Dimensions des matrices | Matafmetingen

A	mm	2100
B	mm	6000
Mattenstärke Mat thickness Epaisseur des matrices Matdikte	mm	~ 45
Gewicht Weight Poids Gewicht	kg/m ²	~ 34,00

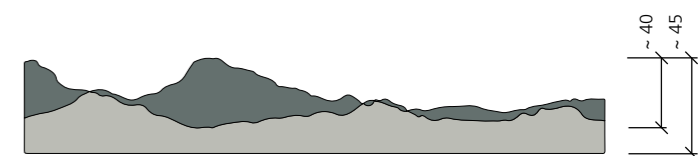



566200 Berlino Rosso

- Die Struktur spiegelt einen grob geschnittenen Kalkstein wider. Setzt man sie zusammen mit einem Weißbeton oder anderweitig eingefärbt ein, so wirkt das Betonbild noch natürlicher.
- This texture reproduces a coarsely cut limestone surface. It can be used with white or pigmented concrete to lend an even more natural look to the concrete.
- La structure reflète une pierre calcaire grossièrement taillée. Fabriquée à partir de béton blanc ou teinté d'une autre couleur, cette structure produit un effet encore plus naturel.
- De structuur weerspiegelt grof gezaagde kalksteen. Door deze mat te gebruiken op wit of anderszins gekleurd beton, lijkt het oppervlak nog natuurlijker.

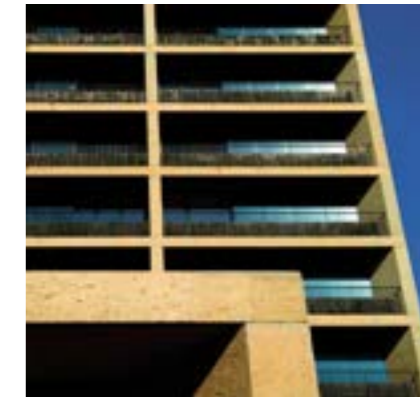

Mattengrößen
Mat sizes | Dimensions des matrices | Matafmetingen

A	mm	1400
B	mm	9200
Mattenstärke Mat thickness Epaisseur des matrices Matdikte	mm	~ 14
Gewicht Weight Poids Gewicht	kg/m ²	~ 12,00

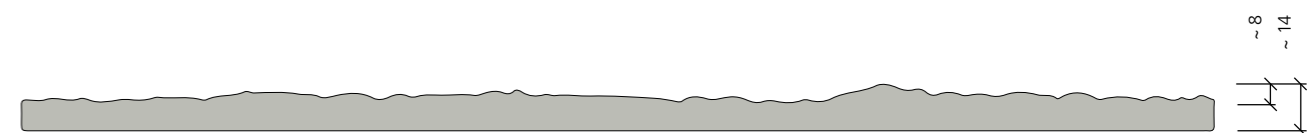



561600 Travertin

- Travertin ist ein mehr oder weniger poröser Kalkstein, der sich mithilfe dieser Matrize nachempfinden lässt. Um das Aussehen täuschend echt wiederzugeben, sollte der Beton hell, gelblich, bräunlich oder gegebenenfalls auch rötlich eingefärbt werden.
- The Travertin looks like limestone, with the textured formliner making some areas appear more porous than others. To make the appearance even more convincing, the concrete can be pigmented to be bright white, yellowish, brownish or, in the right situation, a red colour.
- Cette matrice est inspirée du travertin, un calcaire plus ou moins poreux. Pour une reproduction à l'aspect le plus fidèle possible, le béton devra être clair, jaunâtre, brunâtre ou, le cas échéant, teinté pour tirer sur le rouge.
- Travertin is een min of meer poreuze kalksteen die met behulp van deze mat kan worden gereproduceerd. Voor een bedrieglijk echt resultaat moet het beton licht, geelachtig, bruin of eventueel roodachtig worden gekleurd.



Details ...

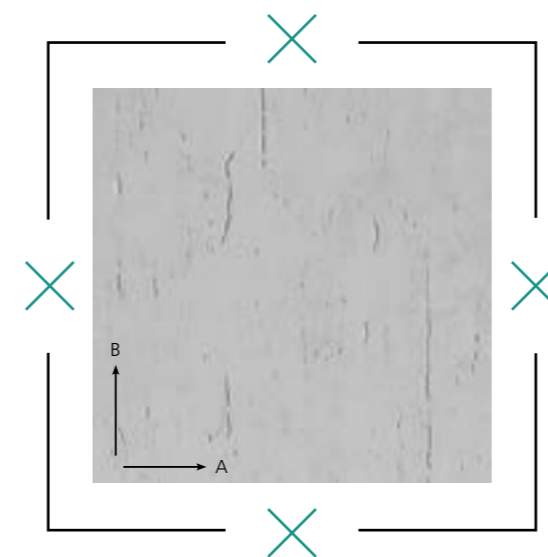

Mattengrößen		
Mat sizes Dimensions des matrices Matafmetingen		
A	mm	2700
B	mm	4500
Mattenstärke Mat thickness Epaisseur des matrices Matdikte	mm	~ 5
Gewicht Weight Poids Gewicht	kg/m ²	~ 8,00

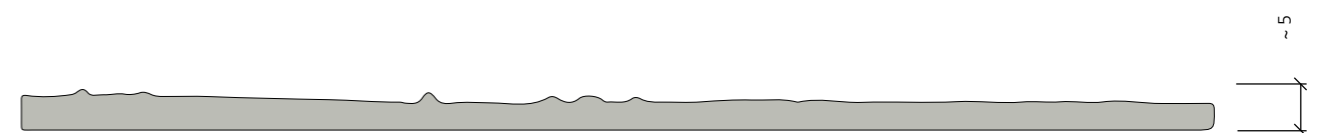

569309 Santpoort



- Getrocknete, rissiger Ton – das ist das Erste, was einem beim Betrachten dieser Betonfläche einfällt. Durch die umlaufende Verzahnung ist die Struktur beliebig erweiterbar.
- Dried out, cracked clay – is what immediately comes to mind when looking at this surface. Interlocking alternately stepped teeth around the edges of the textured formliner allow it to be extended indefinitely.
- Argile sèche, craquelée – telle est la première impression qui vient à l'esprit de l'observateur de cette surface bétonnée. La structure pouvant être engrenée sur tout son pourtour, elle est extensible à volonté.
- Droge, gescheurde klei, dat is waar dit betonoppervlak het eerst aan doet denken. Door de vertanding rondom kan de structuur helemaal naar wens worden uitgebreid.

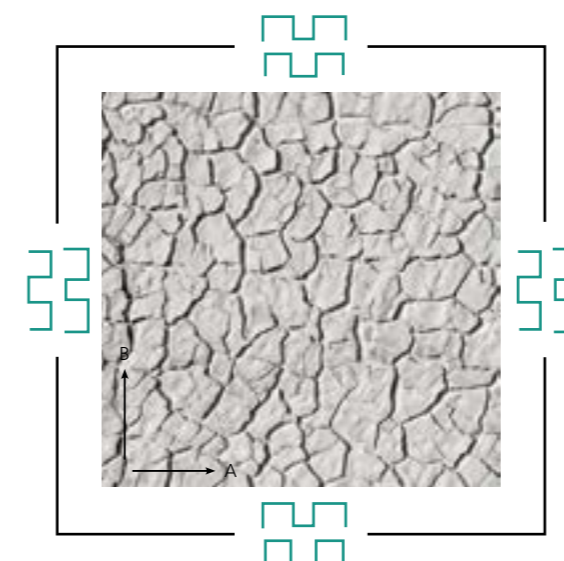

Mattengrößen Mat sizes Dimensions des matrices Matafmetingen		
A	mm	2784
B	mm	1226
Mattenstärke Mat thickness Epaisseur des matrices Matdikte	mm	~ 28
Gewicht Weight Poids Gewicht	kg/m ²	~ 19,00

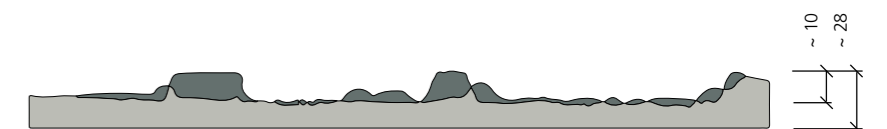

■ Putz-Strukturen

- Plaster designs
- Motifs bouchardés
- Pleister structuren



569181 Provence

- Diese Struktur ist einem aufgerauten Spachtelputz nachempfunden.
- This texture reproduces the look of a roughened trowel-applied plaster.
- Cette structure imite l'enduit décoratif rugueux.
- Deze structuur is naar het voorbeeld van opgeruwd spachtelpleister gemaakt.



Mattengrößen
Mat sizes | Dimensions des matrices | Matafmetingen

A	mm	7200
B	mm	4200
Mattenstärke Mat thickness Epaisseur des matrices Matdikte	mm	~ 13
Gewicht Weight Poids Gewicht	kg/m ²	~ 14,00

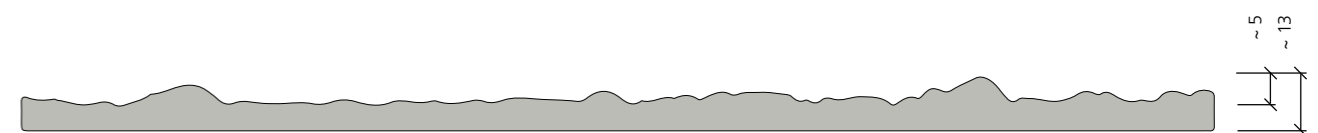

565100 Sydney



- Die Sydney ist ein dezenter Besenstrich, mit feiner Maserung. Mit dieser Matrize lässt sich eine Rutschhemmung von R12 (DIN 51130) erzielen.
- The Sydney creates a subdued brushed surface with a fine grain. This textured formliner produces a surface with a slip resistance rating R12 (DIN 51130).
- Sydney est un modèle « fini au balai », à veinure fine. Cette matrice a un pouvoir antidérapant de R12 (DIN 51130).
- De Sydney laat een subtiële bezemstreek met fijne structuur zien. Met deze mat kan een antislipwaarde van R12 volgens DIN 51130 worden behaald.

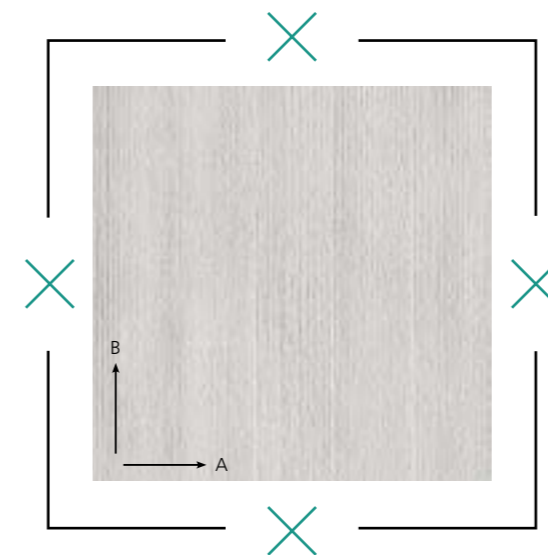

Mattengrößen
Mat sizes | Dimensions des matrices | Matafmetingen

A	mm	6500	2600
B	mm	3000	5800
Mattenstärke Mat thickness Epaisseur des matrices Matdikte	mm	~ 8	
Gewicht Weight Poids Gewicht	kg/m ²	~ 11,00	



563912 Speyer

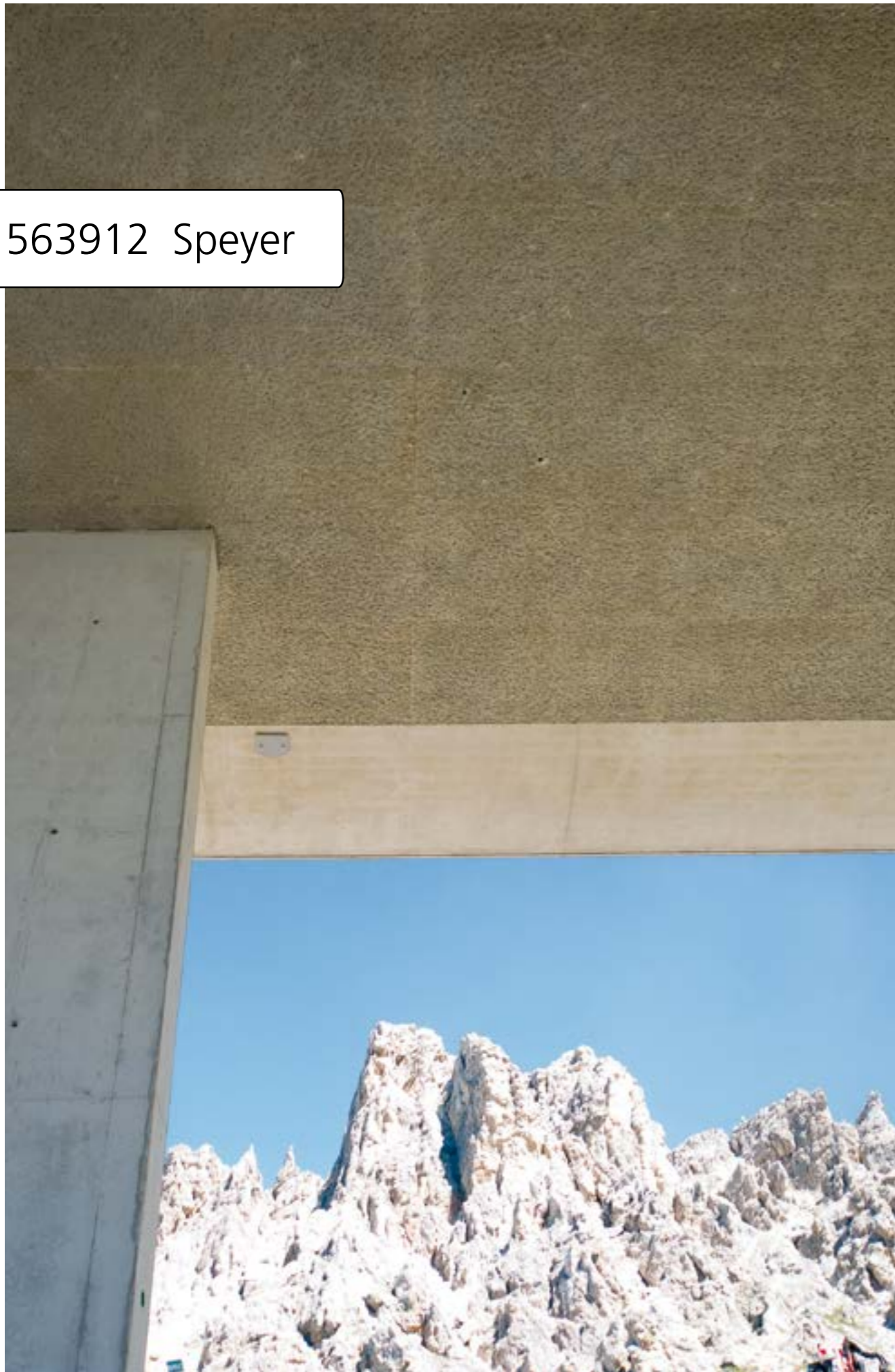

- Diese Matrice spiegelt die Oberflächenbeschaffenheit eines Kratzputz wider.
- This textured formliner produces a concrete surface resembling a roughcast plaster finish.
- Cette matrice reflète la texture d'un enduit gratté.
- Deze mat geeft de structuur van krabpleister weer.

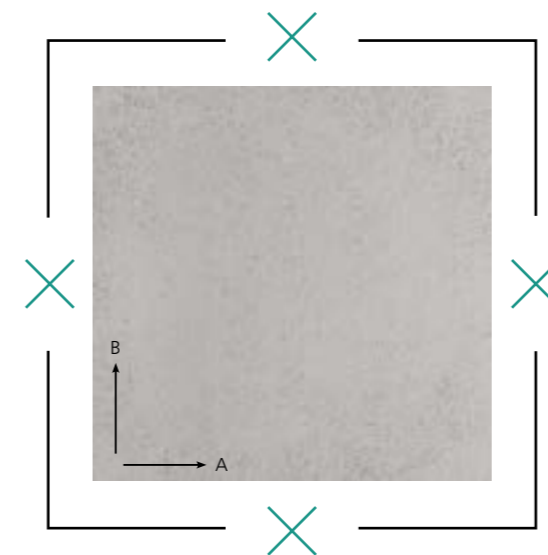

Mattengrößen
Mat sizes | Dimensions des matrices | Matafmetingen

A	mm	10500
B	mm	4100
Mattenstärke Mat thickness Epaisseur des matrices Matdikte	mm	~ 8
Gewicht Weight Poids Gewicht	kg/m ²	~ 9,20



563910 Trier



- Mithilfe dieser Schalungsmatrize wird auf dem Beton die Oberflächenstruktur eines Kratzputz geschaffen.
- This textured formliner creates the appearance of a roughcast plaster finish on the surface of the concrete.
- Cette matrice de coffrage crée à la surface du béton une structure d'enduit gratté.
- Met behulp van deze bekistingsmat krijgt het betonoppervlak de structuur van krabpleister.



Details ...



Mattengrößen		
Mat sizes Dimensions des matrices Matafmetingen		
A	mm	4000
B	mm	9000
Mattenstärke Mat thickness Epaisseur des matrices Matdikte	mm	~ 8
Gewicht Weight Poids Gewicht	kg/m ²	~ 9,00

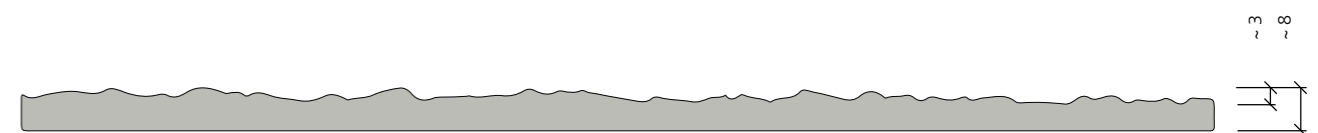

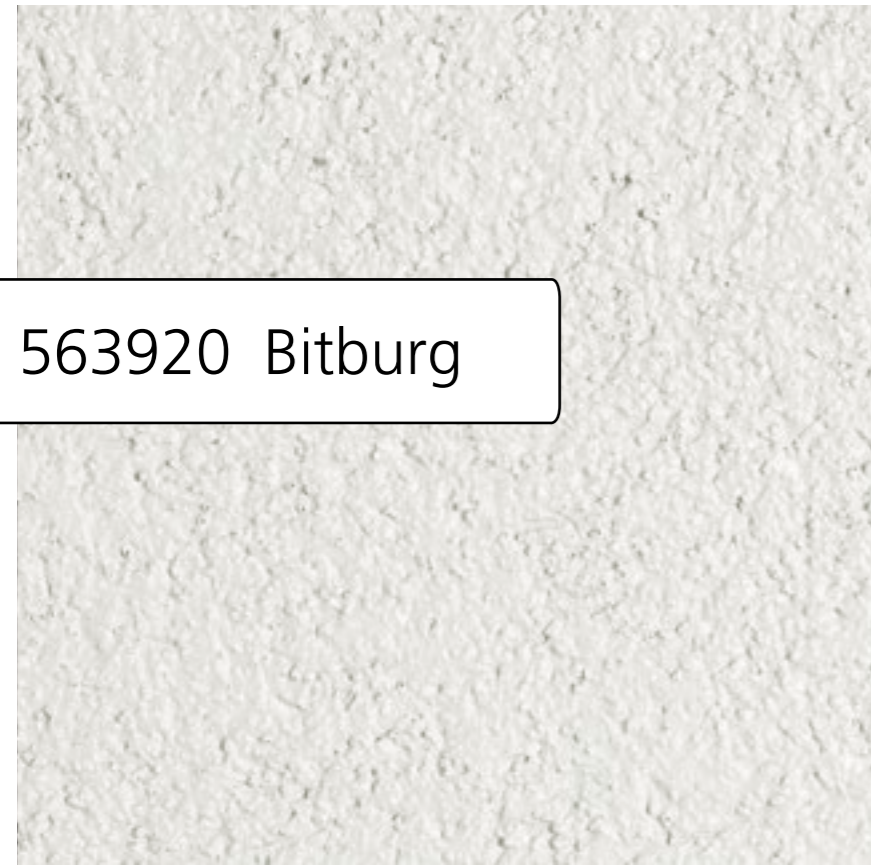

563920 Bitburg

- Diese Struktur ist einem Scheibeputz nachempfunden.
- This texture reproduces the look of an external render.

- Cette structure imite l'enduit taloché.
- Deze structuur is naar het voorbeeld van schuurpleister gemaakt.

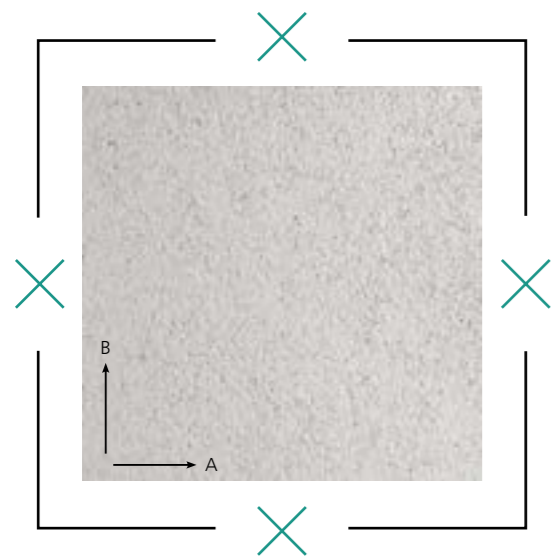

Mattengrößen
Mat sizes | Dimensions des matrices | Matafmetingen

A	mm	4100
B	mm	9300
Mattenstärke Mat thickness Epaisseur des matrices Matdikte	mm	~ 9
Gewicht Weight Poids Gewicht	kg/m ²	~ 10,00

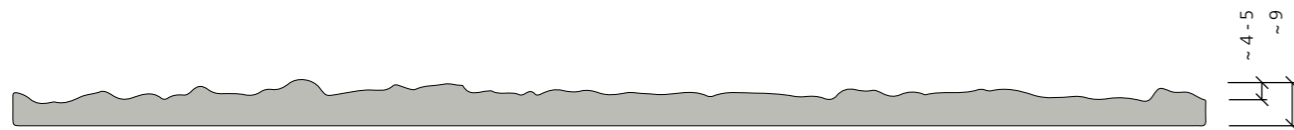

569200 Bayreuth

- Die Bayreuth ist einem Kornrauhputz nachempfunden.
- The Bayreuth is designed to look like a coarse render containing small aggregate.

- Le modèle Bayreuth s'inspire d'un enduit moucheté.
- De Bayreuth is naar het voorbeeld van grove korrelpleister gemaakt.



Mattengrößen
Mat sizes | Dimensions des matrices | Matafmetingen

A	mm	1000
B	mm	4000
Mattenstärke Mat thickness Epaisseur des matrices Matdikte	mm	~ 17
Gewicht Weight Poids Gewicht	kg/m ²	~ 19,00

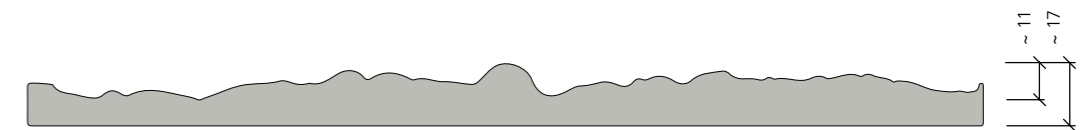



561400 Krakau

■ Die Krakau erinnert an einen groben Reibeputz und eignet sich für zahlreiche unterschiedliche Einsatzgebiete.

■ The Krakau looks like a coarse, wet plaster finish, sometimes known as "float and set", and is suitable for use in many different situations.

■ Le modèle Krakau, qui rappelle un crépi grossier, convient à de nombreux domaines d'application divers et variés.

■ De Krakau doet denken aan grof sierpleister en is voor allerlei toepassingen geschikt.

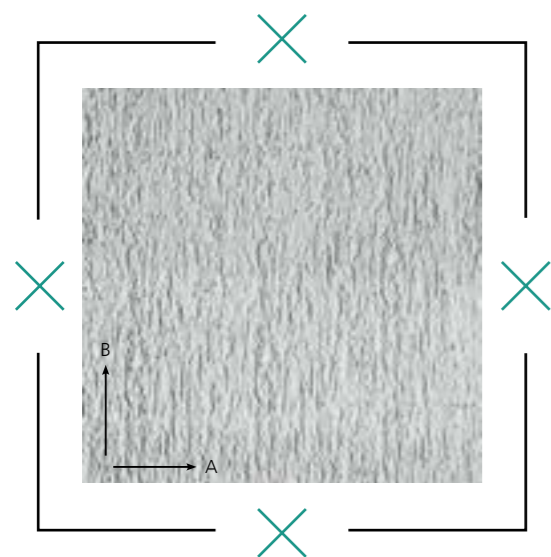

Mattengrößen
Mat sizes | Dimensions des matrices | Matafmetingen

A	mm	1000	2000
B	mm	3000	3000
Mattenstärke Mat thickness Epaisseur des matrices Matdikte	mm	~ 15	
Gewicht Weight Poids Gewicht	kg/m ²	~ 19,60	

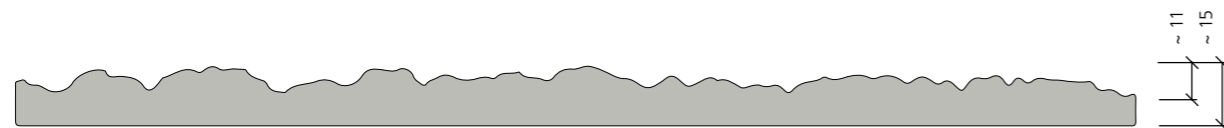

566600 Kassel

■ Die Kassel ist einem Reibe-Rollputz nachempfunden.

■ Kassel reproduces the appearance of a wet roller-applied plaster.

■ Le modèle Kassel imite un enduit crépi au rouleau

■ De Kassel is naar het voorbeeld van rolpleister gemaakt.

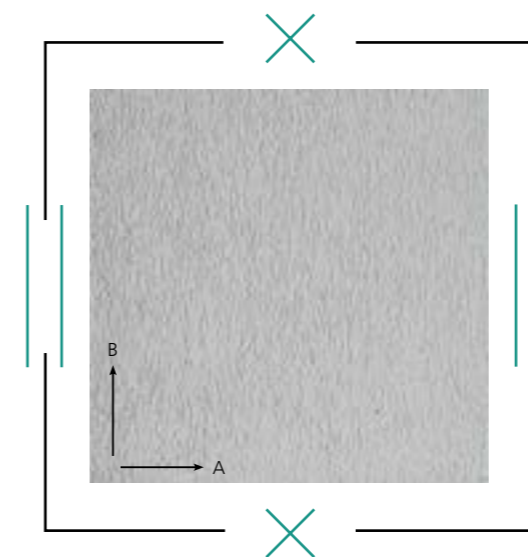

Mattengrößen
Mat sizes | Dimensions des matrices | Matafmetingen

A	mm	3100	7000
B	mm	6000	3500
Mattenstärke Mat thickness Epaisseur des matrices Matdikte	mm	~ 7	
Gewicht Weight Poids Gewicht	kg/m ²	~ 10,00	

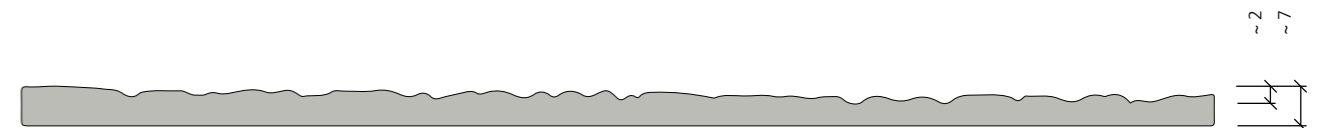

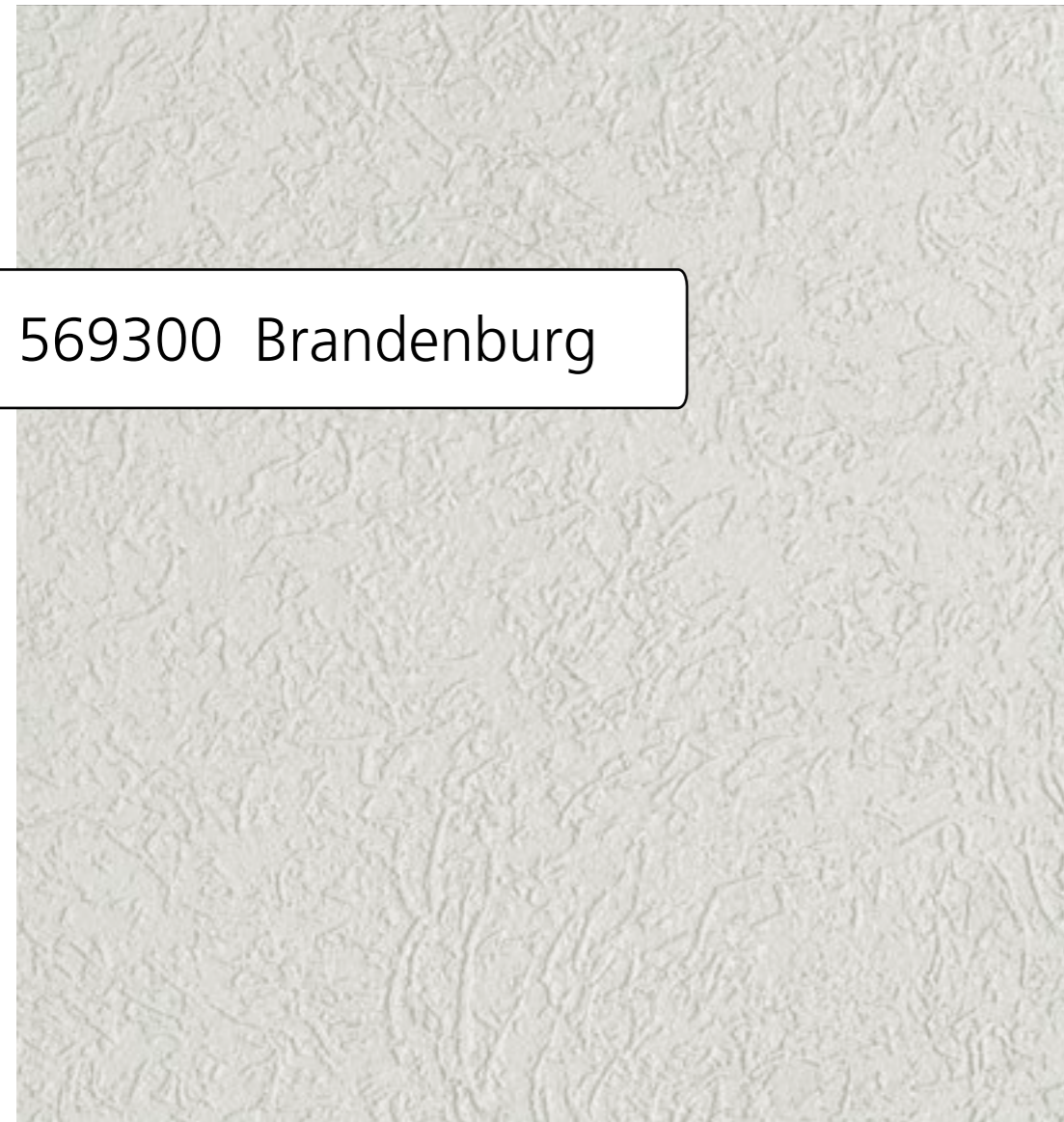

569300 Brandenburg

■ Diese Struktur erinnert an einen Reibbeputz rund.

■ This texture looks like a wet plaster finish.

■ Cette structure rappelle un crépi arrondi.

■ Deze structuur doet aan sierpleister denken.

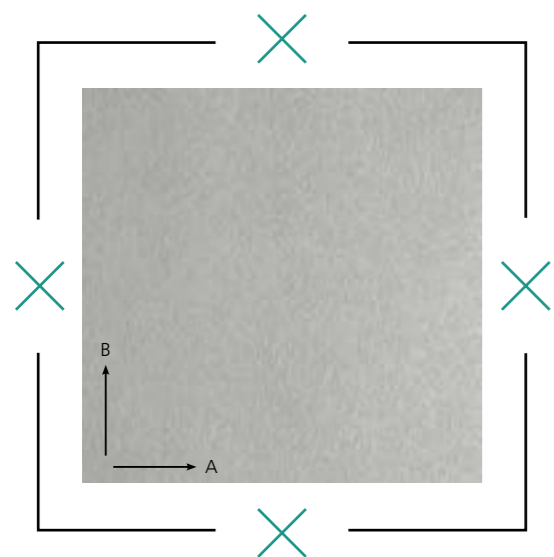

Mattengrößen
Mat sizes | Dimensions des matrices | Matafmetingen

A	mm	3600
B	mm	8500
Mattenstärke Mat thickness Epaisseur des matrices Matdikte	mm	~ 7
Gewicht Weight Poids Gewicht	kg/m ²	~ 10,50

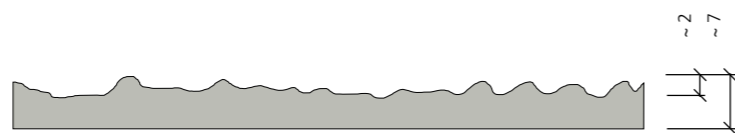

564400 Belgrad

■ Diese Struktur erinnert an einen mittelgroben Reibbeputz.

■ This texture looks like a medium-coarse wet plaster finish.

■ Cette structure rappelle un crépi moyen.

■ Deze structuur doet aan middelgrof sierpleister denken.

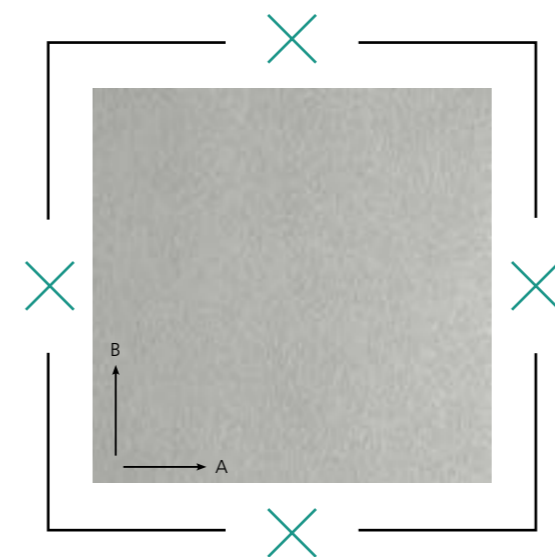

Mattengrößen
Mat sizes | Dimensions des matrices | Matafmetingen

A	mm	3000
B	mm	4000
Mattenstärke Mat thickness Epaisseur des matrices Matdikte	mm	~ 8
Gewicht Weight Poids Gewicht	kg/m ²	~ 9,50

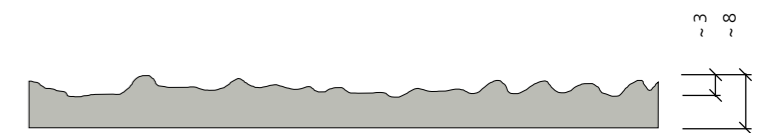



564300 Athen

■ Diese Struktur erinnert an einen feinen Reibeputz.

■ This texture looks like a fine wet plaster finish.

■ Cette structure rappelle un crépi fin.

■ Deze structuur doet aan fijn sierpleister denken.

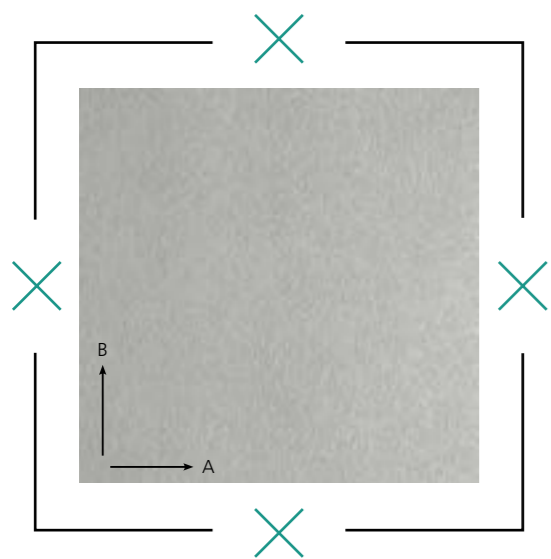

Mattengrößen
Mat sizes | Dimensions des matrices | Matafmetingen

A	mm	3000
B	mm	4000
Mattenstärke Mat thickness Épaisseur des matrices Matdikte	mm	~ 7
Gewicht Weight Poids Gewicht	kg/m ²	~ 10,00



■ Abrissbeton-Strukturen

■ Bush-hammered designs

■ Motifs éclatés

■ Gebouchardeerde structuren



565000 Basel

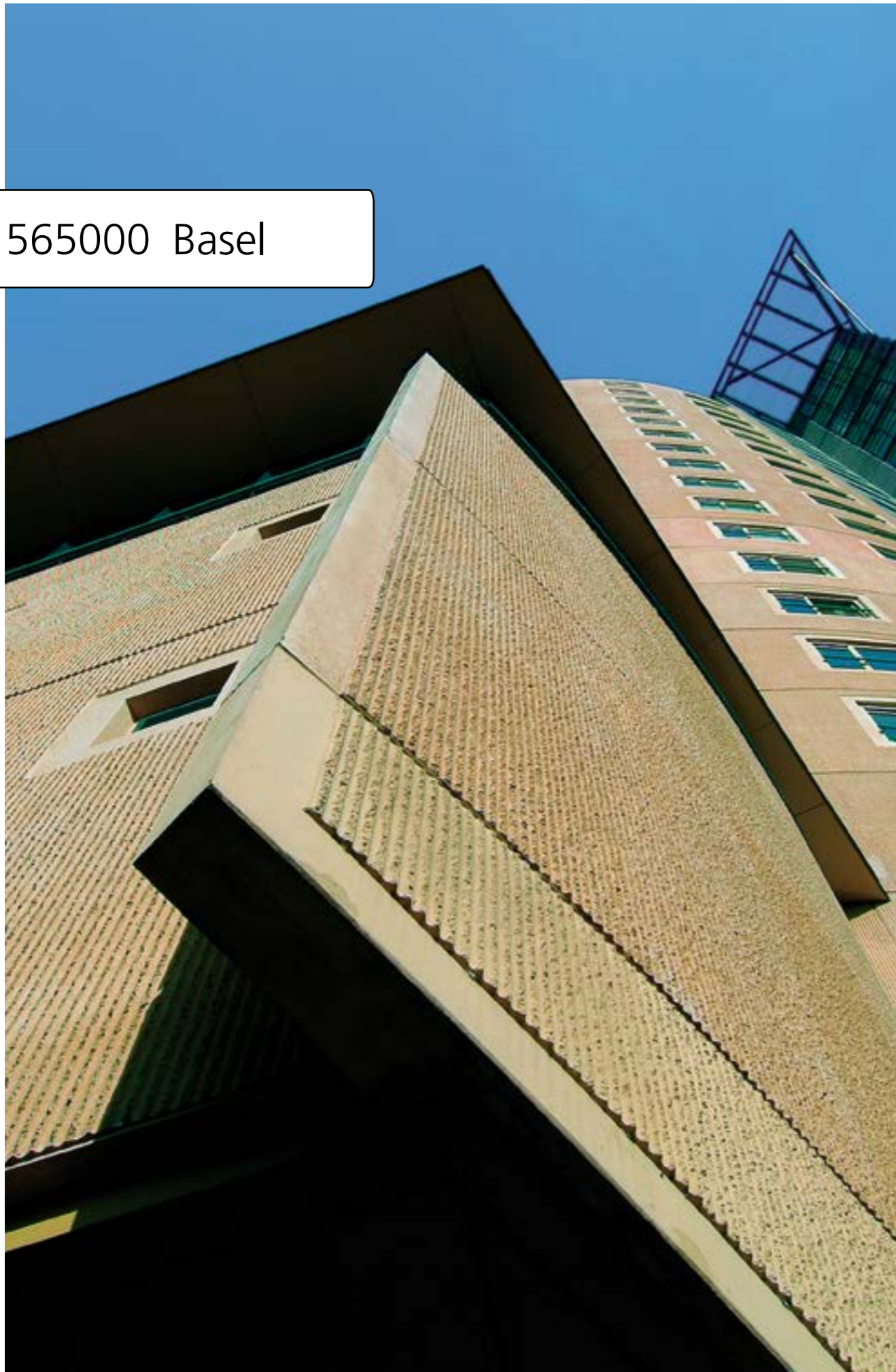

- Eine Betonplatte mit runden Rippen ähnlich der Struktur Genf diente als Vorlage für die Basel. Mit einem Hammer wurden die Rippen gebrochen, um die unregelmäßigen Bruchkanten zu erzielen.
- A concrete panel with circular ribs similar to the Genf textured formliner was used as a model for the Basel. The ribs are broken off with a hammer to produce irregular fractured edges.
- Une plaque en béton avec des nervures arrondies similaires à la structure du modèle Genf a servi de base pour la création du modèle Basel. Les nervures ont été brisées au marteau pour obtenir des arêtes de rupture irrégulières.
- Voor de Basel werd een betonnen plaat met ronde ribben, lijkend op de structuur van de Genf, als mal gebruikt. De onregelmatige breukranden ontstonden door de ribben met een hamer te bewerken.

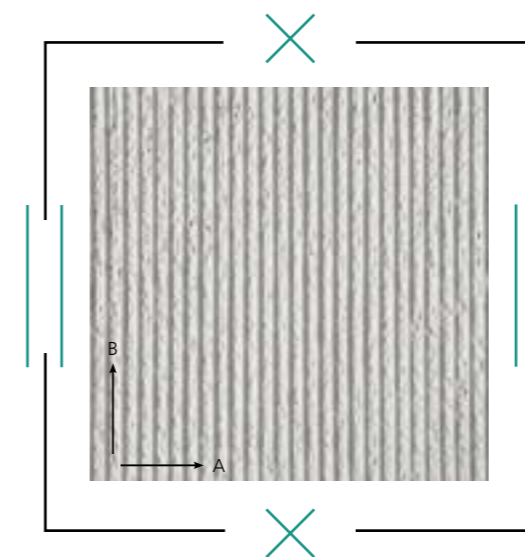
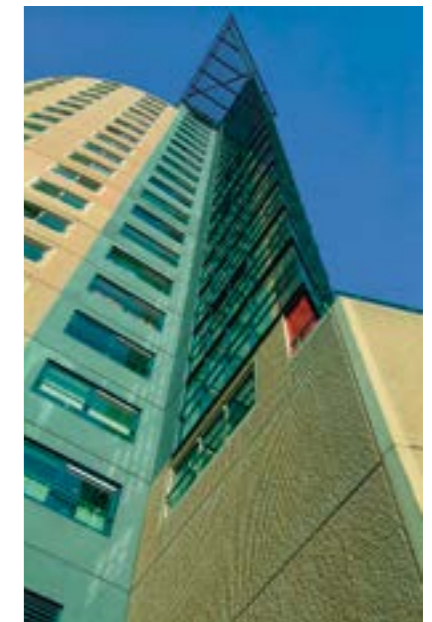

Mattengrößen Mat sizes | Dimensions des matrices | Matafmetingen

A	mm	1500	6000	2915
B	mm	5200	3000	10000
Mattenstärke Mat thickness Epaisseur des matrices Matdikte	mm	~ 17		
Gewicht Weight Poids Gewicht	kg/m ²	~ 20,00		

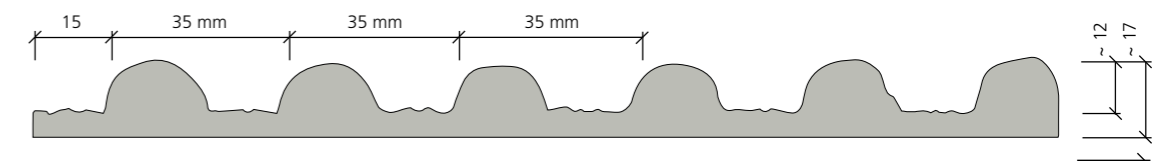



565700 Kairo

- Diese Matrize gehört zu den Abrissbeton-Strukturen. Im Vergleich zu den trapezförmigen Abrissstrukturen wirken die Rippen feiner, abgerundeter und nicht so erhaben.
- This textured formliner is one of the bush-hammered designs. However, the trapezoidal ribs are more delicately proportioned, more rounded and not so prominent.
- Cette matrice fait partie des structures de style béton éclaté. Comparativement aux structures éclatées trapézoïdales, les rainures apparaissent plus fines et arrondies mais moins sophistiquées.
- De mat behoort tot de gebouchardeerde beton-structuren. In vergelijking met de gebouchardeerde trapeziumstructuren zijn de ribben fijner, meer afgerond en minder verheven.

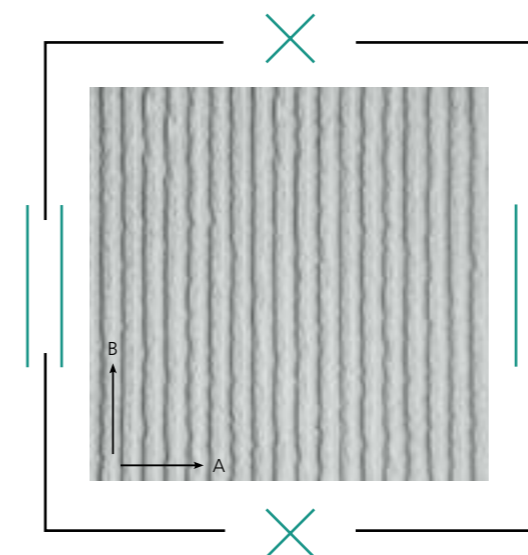

Details ...



Mattengrößen
Mat sizes | Dimensions des matrices | Matafmetingen

A	mm	1112
B	mm	5900
Mattenstärke Mat thickness Epaisseur des matrices Matdikte	mm	~ 20
Gewicht Weight Poids Gewicht	kg/m ²	~ 17,50



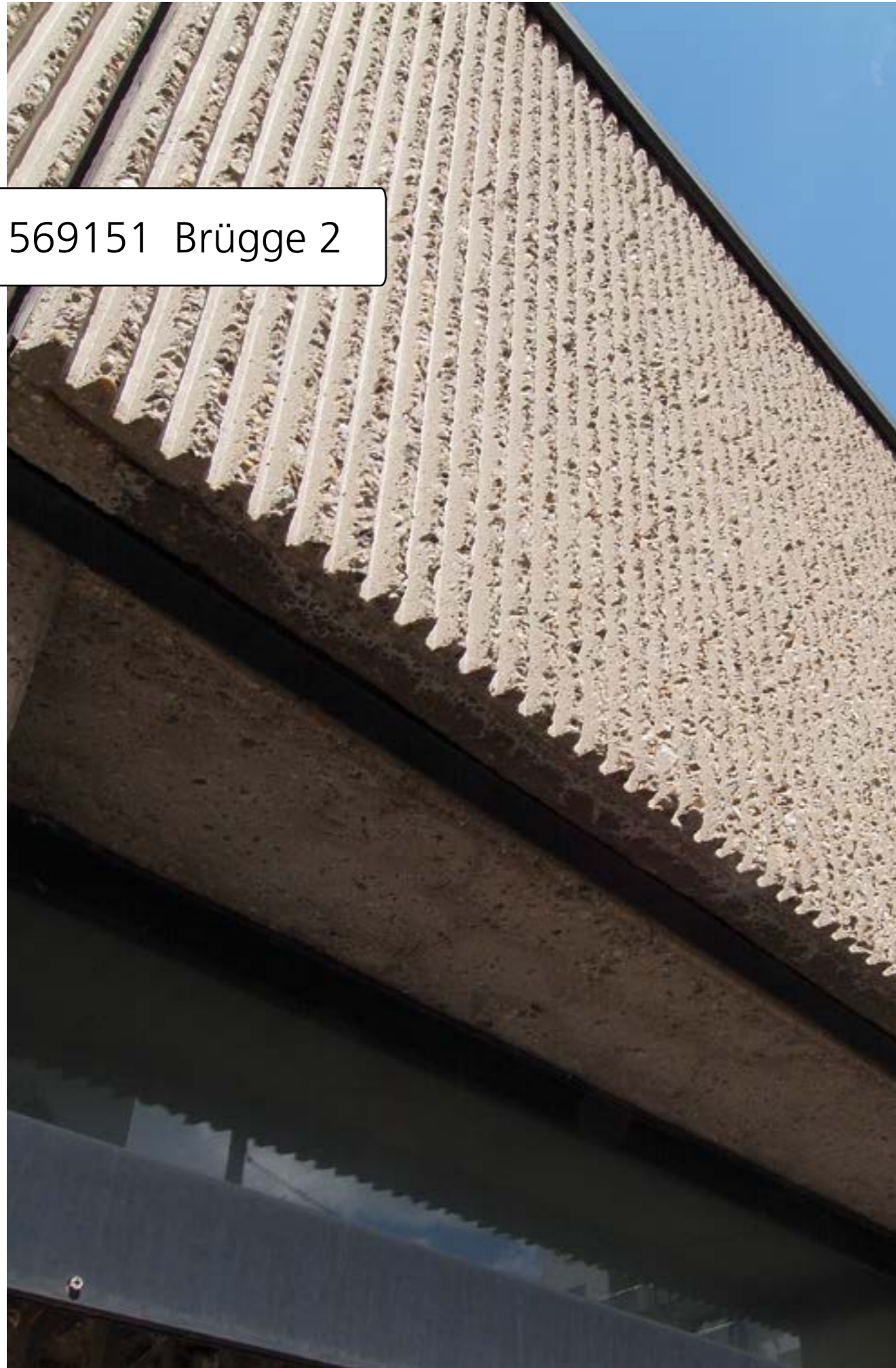

569151 Brügge 2



- Aus der Brügge entstand die Brügge 2. Mit dem Hammer behauene Rippen erzeugen eine gebrochene robuste Struktur.
- The Brügge 2 textured formliner was developed from the original Brügge. Knocking off the tops of the ribs with a hammer creates a broken, robust relief.
- Le modèle Brügge 2 a été décliné à partir du modèle Brügge. Les nervures taillées au marteau créent une structure robuste intermittente.
- De Brügge 2 komt voort uit de Brügge. De met een hamer bewerkte ribben zorgen voor een gebroken, robuuste structuur.

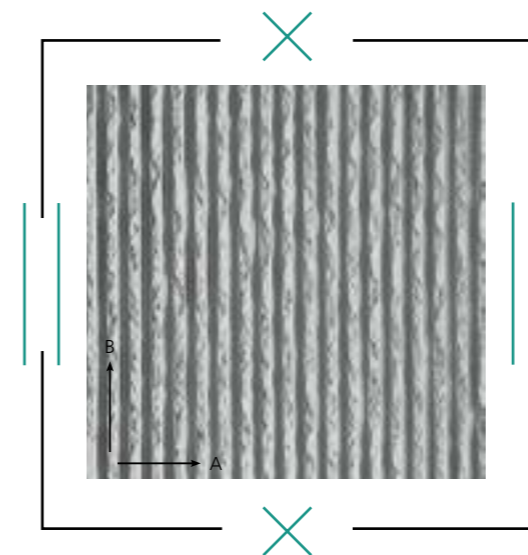

Mattengrößen
Mat sizes | Dimensions des matrices | Matafmetingen

A	mm	1000
B	mm	5000
Mattenstärke Mat thickness Epaisseur des matrices Matdikte	mm	~ 46
Gewicht Weight Poids Gewicht	kg/m ²	~ 44,00

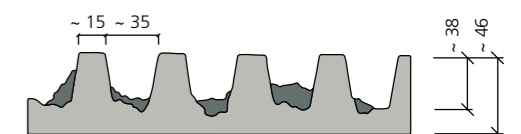



569310 Haarlem

- Die Schalungsmatrize Haarlem gehört zu den Abriss-beton-Strukturen. Im Gegensatz zur Antwerpen II haben hier die Rippen unterschiedliche Abmessungen.
- The Harlem textured formliner is one of the bush-hammered designs. In contrast to the Antwerpen II, the ribs on the Harlem differ in size.

- La matrice de coffrage Haarlem fait partie des structures de style béton éclaté. Contrairement au modèle Antwerpen II, les nervures ont ici des cotes irrégulières.
- De bekistingsmat Harlem behoort tot de gebouchardeerde betonstructuren. In tegenstelling tot bij de Antwerpen II hebben deze ribben verschillende afmetingen.

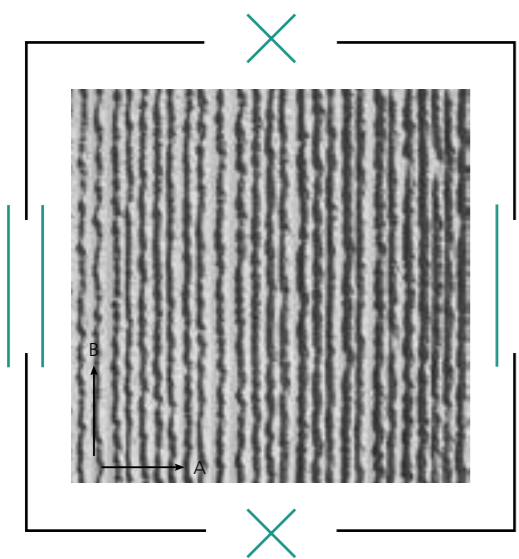

Mattengrößen Mat sizes Dimensions des matrices Matafmetingen		
A	mm	1200
B	mm	5950
Mattenstärke Mat thickness Epaisseur des matrices Matdikte	mm	~ 30
Gewicht Weight Poids Gewicht	kg/m ²	~ 32,00

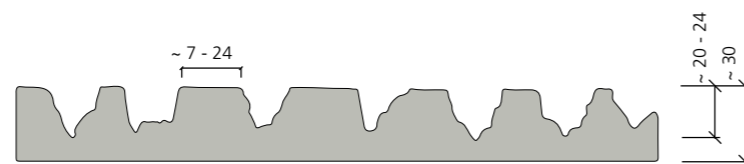

567200 Rotterdam

- Eine Betonplatte, abgossen von nebeneinander gelegten, ungleichmäßigen, dreieckigen Holzleisten diente als Grundlage für die Rotterdam. Die Spitzen der Betondreiecke wurden anschließend gleichmäßig abgetragen.

- A concrete panel moulded from triangular timber laths placed adjacent to one another provided the basis for the Rotterdam textured formliner. The apexes of the concrete triangles were then tooled flat.
- Une plaque de béton, moulée pour imiter des lattes de bois de forme triangulaire irrégulière placées côte à côte, a servi de base pour le modèle Rotterdam. Les sommets des triangles en béton ont ensuite été élimés uniformément.
- Een betonnen afgietsel van naast elkaar gelegde, onregelmatige driehoekige houten latten vormde de basis voor de Rotterdam. De punten van de betonnen driehoeken werden vervolgens gelijkmatig verwijderd.

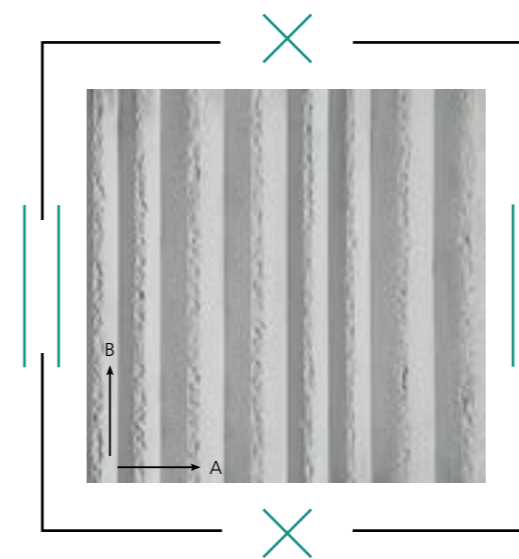

Mattengrößen Mat sizes Dimensions des matrices Matafmetingen		
A	mm	1008
B	mm	5140
Mattenstärke Mat thickness Epaisseur des matrices Matdikte	mm	~ 30
Gewicht Weight Poids Gewicht	kg/m ²	~ 28,00

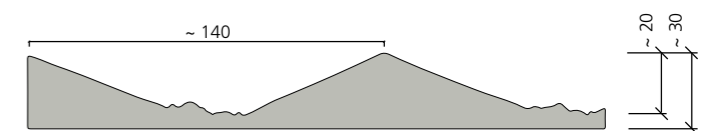



567400 Antwerpen 2



569334 Prag



■ Eine Betonplatte mit der Trapezstruktur Antwerpen diente als Urmodell für die Antwerpen 2. Mit einem Hammer wurden die Trapeze abgeschlagen wodurch unregelmäßige Bruchkanten entstehen.

■ Une plaque de béton de structure trapézoïdale du modèle Antwerpen a servi comme modèle initial pour le motif Antwerpen 2. Les trapèzes ont été aplanis au marteau, créant des arêtes de rupture irrégulières.

■ A concrete panel with the trapezoidal relief Antwerpen was used as the original model for the Antwerpen 2. The trapezoid is struck off using a hammer, which creates irregular broken edges.

■ Een betonnen plaat met de trapeziumstructuur Antwerpen diende als moedervorm voor de Antwerpen 2. De trapeziums werden met een hamer bewerkt, waardoor onregelmatige breukranden ontstonden.

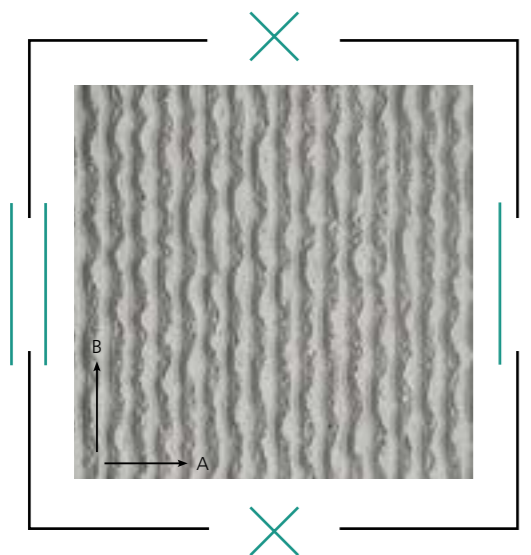

Mattengrößen Mat sizes Dimensions des matrices Matafmetingen		
A	mm	1114
B	mm	9218
Mattenstärke Mat thickness Epaisseur des matrices Matdikte	mm	~ 35
Gewicht Weight Poids Gewicht	kg/m ²	~ 34,00

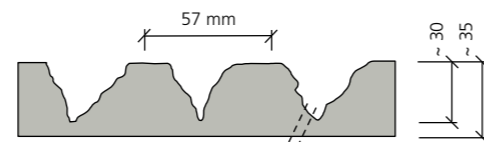

■ Eine Betonplatte, abgossen von nebeneinander gelegten, ungleichmäßigen, dreieckigen Holzleisten diente als Grundlage für die Rotterdam. Die Spitzen der Betondreiecke wurden anschließend gleichmäßig abgetragen.

■ A concrete panel moulded from triangular timber laths placed adjacent to one another provided the basis for the Rotterdam textured formliner. The apexes of the concrete triangles were then tooled flat.

■ Une plaque de béton, moulée pour imiter des lattes de bois de forme triangulaire irrégulière placées côte à côte, a servi de base pour le modèle Rotterdam. Les sommets des triangles en béton ont ensuite été éliminés uniformément.

■ Een betonnen afgietsel van naast elkaar gelegde, onregelmatige driehoekige houten latten vormde de basis voor de Rotterdam. De punten van de betonnen driehoeken werden vervolgens gelijkmatig verwijderd.

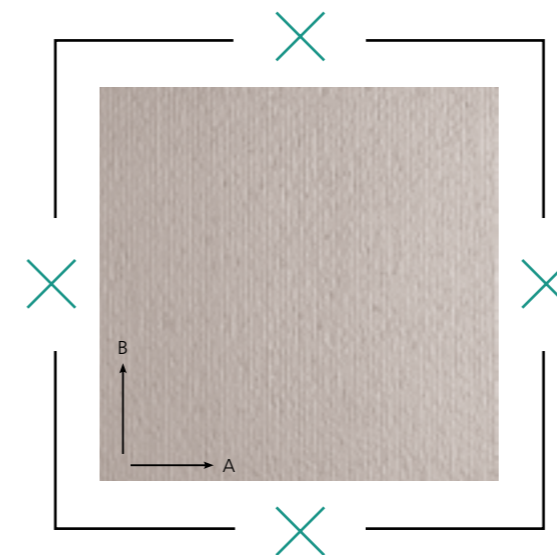

Mattengrößen Mat sizes Dimensions des matrices Matafmetingen		
A	mm	1008
B	mm	5140
Mattenstärke Mat thickness Epaisseur des matrices Matdikte	mm	~ 30
Gewicht Weight Poids Gewicht	kg/m ²	~ 28,00



■ Freie Strukturen

- Artistic designs
- Motifs artistiques
- Vrije structuren

560500 Barcelona



- Eine dreidimensionale freie Struktur, die horizontal und vertikal zum Einsatz kommen kann. 28 mm Holzstreifen in unterschiedlichen Dicken und Längen formen dieses Relief. Eine Schicht aus Sand sorgt für eine raue Oberfläche.
- A three-dimensional random texture suitable for use horizontally or vertically. The relief is formed by 28 mm timber strips of different lengths and thicknesses. A layer of sand creates a rough surface.
- Une structure libre en trois dimensions pouvant être utilisée à l'horizontale comme à la verticale. Ce relief est constitué de lattes imitation bois de 28 mm, de longueurs et d'épaisseurs différentes. Une couche de sable confère à la surface de la rugosité.
- Een driedimensionale vrije structuur die zowel horizontaal als verticaal kan worden toegepast. Het reliëf wordt gevormd door 28 mm brede latten in verschillende diktes en lengtes. Een laag zand zorgt voor een ruw oppervlak.

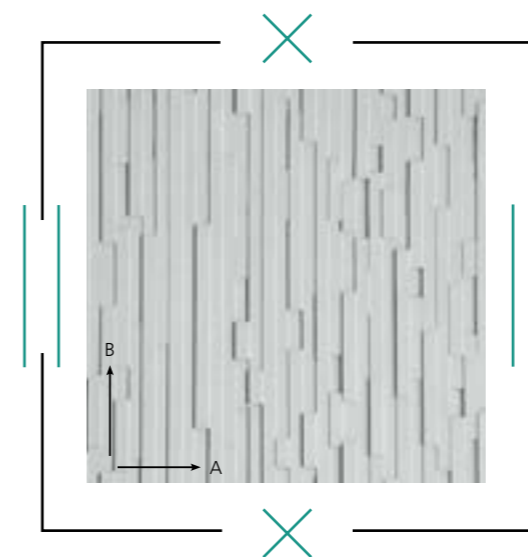

Details ...



Mattengrößen
Mat sizes | Dimensions des matrices | Matafmetingen

A	mm	1040	6000	1600
B	mm	8500	3000	3600
Mattenstärke Mat thickness Epaisseur des matrices Matdikte	mm	~ 20		
Gewicht Weight Poids Gewicht	kg/m ²	~ 19,00		

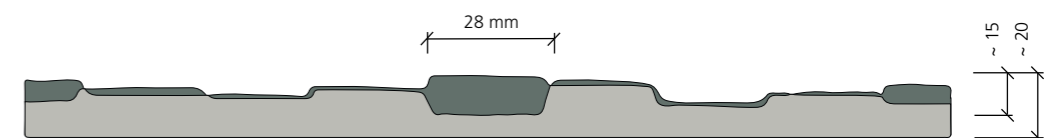



560600 Boston

■ Die Matrize Boston erinnert an ca. 25 cm hohe Streifen einer abstrakten Baumrinde. Sie bildet das Negativ der Buffalo ab.

■ The Boston textured formliner recalls the appearance of approximately 25 cm thick strips of abstract bark. It is a negative version of the Buffalo texture.

■ La matrice Boston évoque une écorce d'arbre abstraite sur lattes d'env. 25 cm de haut. Elle reproduit le négatif du motif Buffalo.

■ De mat Boston doet denken aan abstracte stukken boomschors van circa 25 cm. Dit is het negatief van de mat Buffalo.

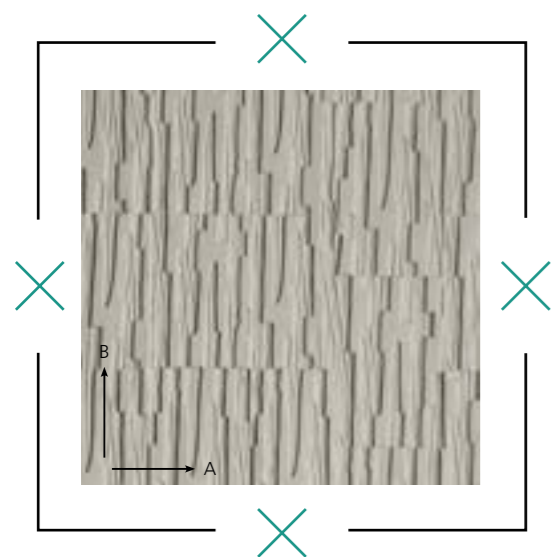

Mattengrößen
Mat sizes | Dimensions des matrices | Matafmetingen

A	mm	1500	4700
B	mm	7200	3750
Mattenstärke Mat thickness Epaisseur des matrices Matdikte	mm	~ 20	
Gewicht Weight Poids Gewicht	kg/m ²	~ 16,00	

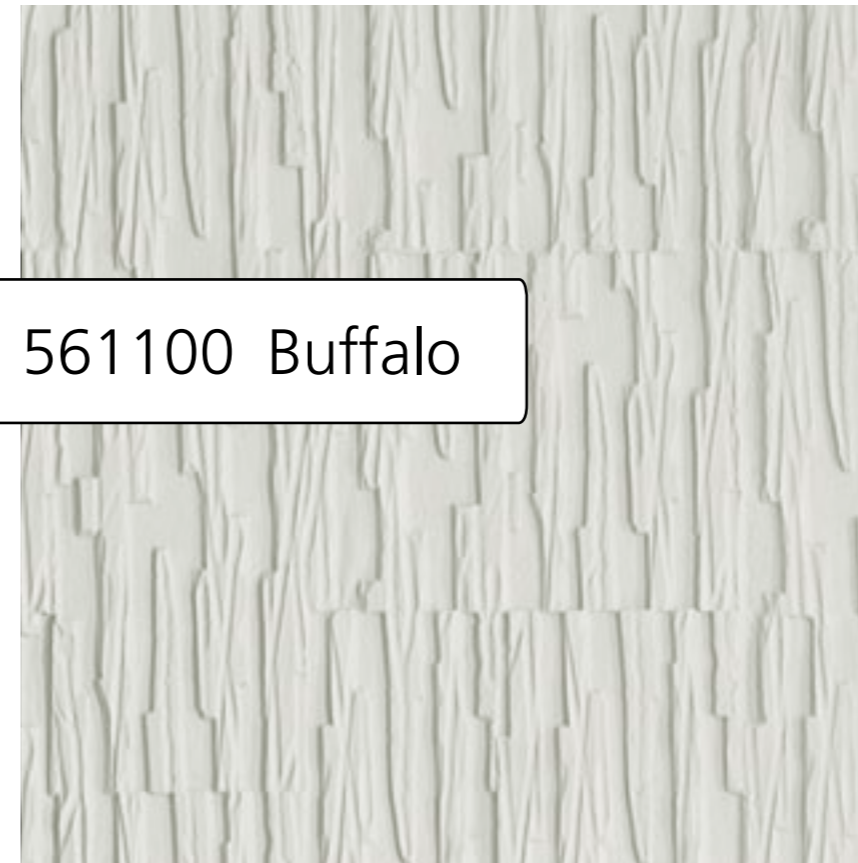

561100 Buffalo

■ Die Matrize Buffalo erinnert an ca. 25 cm hohe Streifen einer abstrakten Baumrinde. Sie bildet das Negativ der Boston ab.

■ The Buffalo texture recalls the appearance of approximately 25 cm thick strips of abstract bark. It is a negative version of the Boston texture.

■ La matrice Buffalo évoque une écorce d'arbre abstraite sur lattes d'env. 25 cm de haut. Elle reproduit le négatif du motif Boston.

■ De mat Buffalo doet denken aan abstracte stukken boomschors van circa 25 cm. Dit is het negatief van de mat Boston.

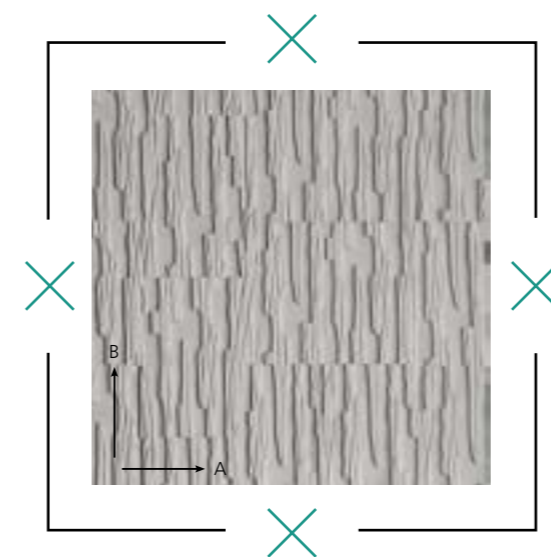

Mattengrößen
Mat sizes | Dimensions des matrices | Matafmetingen

A	mm	1000	4700
B	mm	7200	3750
Mattenstärke Mat thickness Epaisseur des matrices Matdikte	mm	~ 20	
Gewicht Weight Poids Gewicht	kg/m ²	~ 17,00	





563600 Zagreb

- Die Matrice Zagreb gehört zu den freien Strukturen des NOE-Sortiments. Eine moderne, abstrakte Struktur.
- The Zagreb textured formliner is one of the more informal designs in the NOE range. A modern, abstract design.
- La matrice Zagreb fait partie des structures libres de la gamme NOE. Une structure moderne, abstraite.
- De mat Zagreb is een van de vrije structuren uit het NOE-assortiment. Een moderne, abstracte structuur.



Details ...

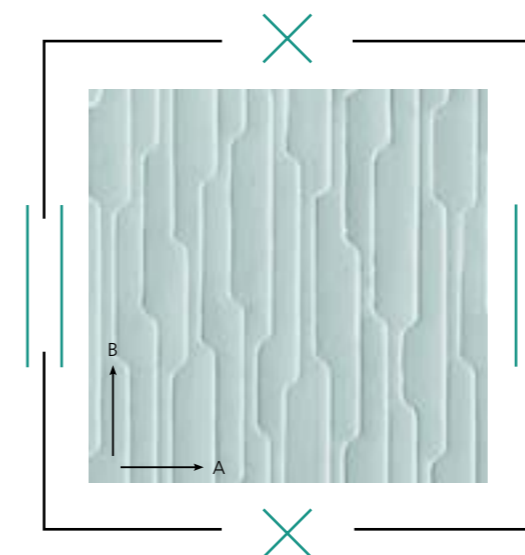

Mattengrößen
Mat sizes | Dimensions des matrices | Matafmetingen

A	mm	1000	2000	5900
B	mm	5900	4800	1400
Mattenstärke Mat thickness Epaisseur des matrices Matdikte	mm	~ 20		
Gewicht Weight Poids Gewicht	kg/m ²	~ 22,50		

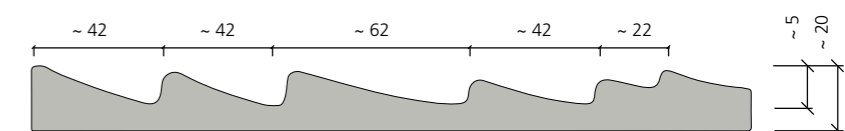

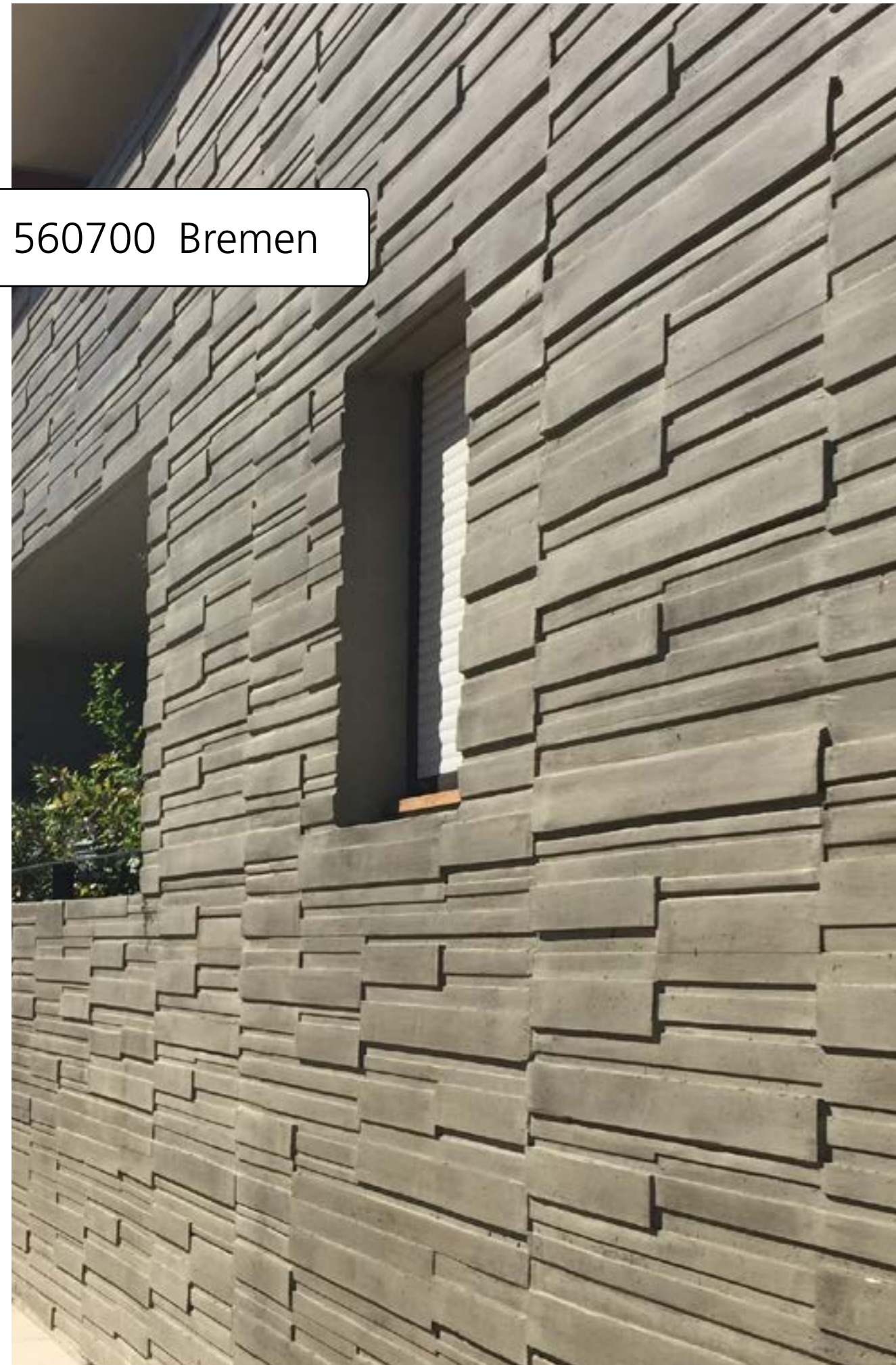

560700 Bremen

- Unregelmäßig lang, hohe und dicke gehobelte Holzleisten sorgen für eine dreidimensionale Optik. Die Oberfläche wurde zudem gesandet. Die Struktur kann horizontal wie vertikal eingesetzt werden. Die Holzleisten verspringen alle 500 mm.
- Planed timber strips of irregular length, height and thickness create a three-dimensional appearance. The surface has also been sanded. The texture can be used horizontally or vertically. The wooden slats jump every 500 mm.
- Des lattes imitation bois raboté de longueur, hauteur et épaisseur irrégulières donnent un effet en trois dimensions. La surface a par ailleurs été sablée. La structure s'utilise aussi bien à l'horizontale qu'à la verticale. Les baguettes en bois se chevauchent tous les 500 mm.
- Geschaafde houten latten in verschillende lengtes, hoogtes en diktes geven een driedimensionaal resultaat. Het oppervlak is bovendien bezand. De structuur kan zowel horizontaal als verticaal worden toegepast. De houten latten verspringen om de 500 mm.

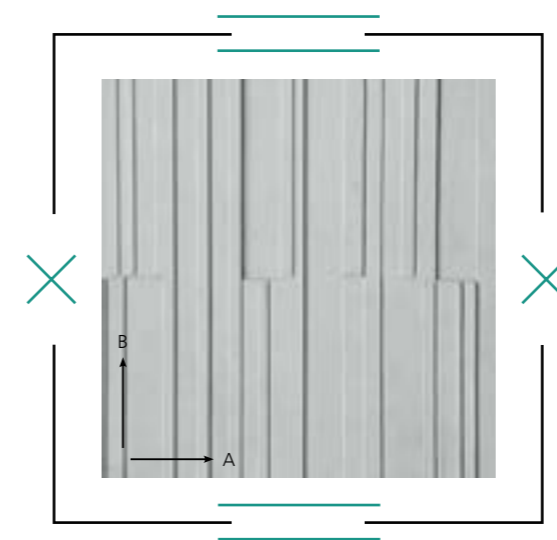

Details ...



Mattengrößen
Mat sizes | Dimensions des matrices | Matafmetingen

A	mm	1012
B	mm	6000
Mattenstärke Mat thickness Épaisseur des matrices Matdikte	mm	~ 25
Gewicht Weight Poids Gewicht	kg/m ²	~ 19,00

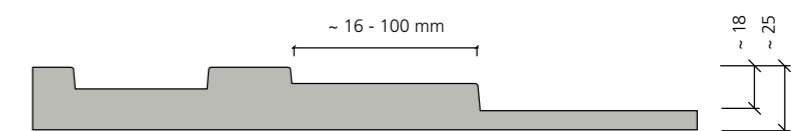



565900 Kuwait

■ Ein Wechsel aus glatten gehobelten Brettern und Eichenrinde prägen die Struktur Kuwait.

■ Alternating smooth, planed boards and strips of oak bark define the Kuwait texture.

■ La structure Kuwait présente une alternance de planches rabotées lisses et d'écorce de chêne.

■ Kuwait toont een structuur van gladgeschaafde planken die worden afgewisseld met eikenschors.

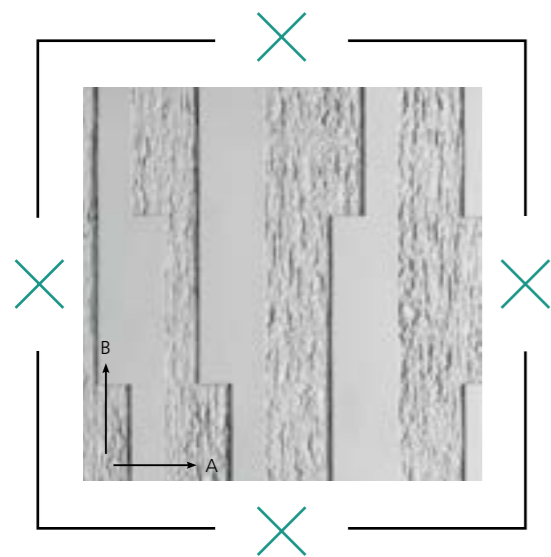

Mattengrößen
Mat sizes | Dimensions des matrices | Matafmetingen

A	mm	1820
B	mm	3190
Mattenstärke Mat thickness Epaisseur des matrices Matdikte	mm	~ 26
Gewicht Weight Poids Gewicht	kg/m ²	~ 25,00

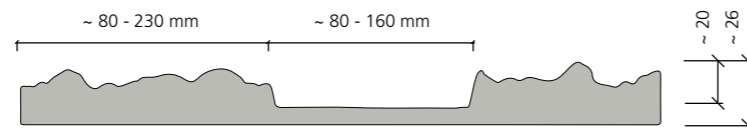

Details ...



569323 Amsterdam 2

■ Freie Polygonlinien in unterschiedlichen Abständen bei gleichmäßiger Stärke. Dieses Relief, ein Mix aus Sandstruktur und glatter Oberfläche, sorgt für eine spannende Optik.

■ Free-form polygonal lines of the same thickness at various distances apart. The mixture of sand textured and smooth surfaces creates an interesting look.

■ Lignes polygonales libres à intervalles variés et d'épaisseur régulière. Un mélange de texture sableuse et de surface lisse donne un aspect passionnant.

■ Vrije polygoonlijnen van dezelfde dikte op verschillende afstanden. De mix van zandstructuur en gladde oppervlakken zorgt voor een interessant beeld.

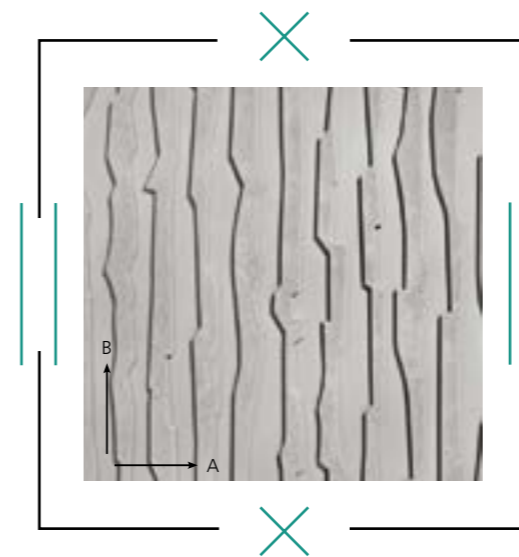

Mattengrößen
Mat sizes | Dimensions des matrices | Matafmetingen

A	mm	1200
B	mm	5995
Mattenstärke Mat thickness Epaisseur des matrices Matdikte	mm	~ 18
Gewicht Weight Poids Gewicht	kg/m ²	~ 17,5

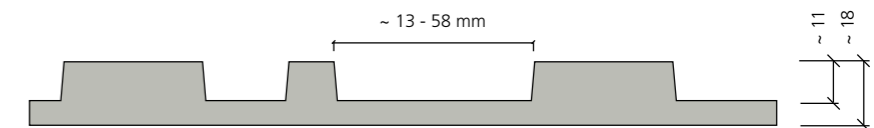

Details ...



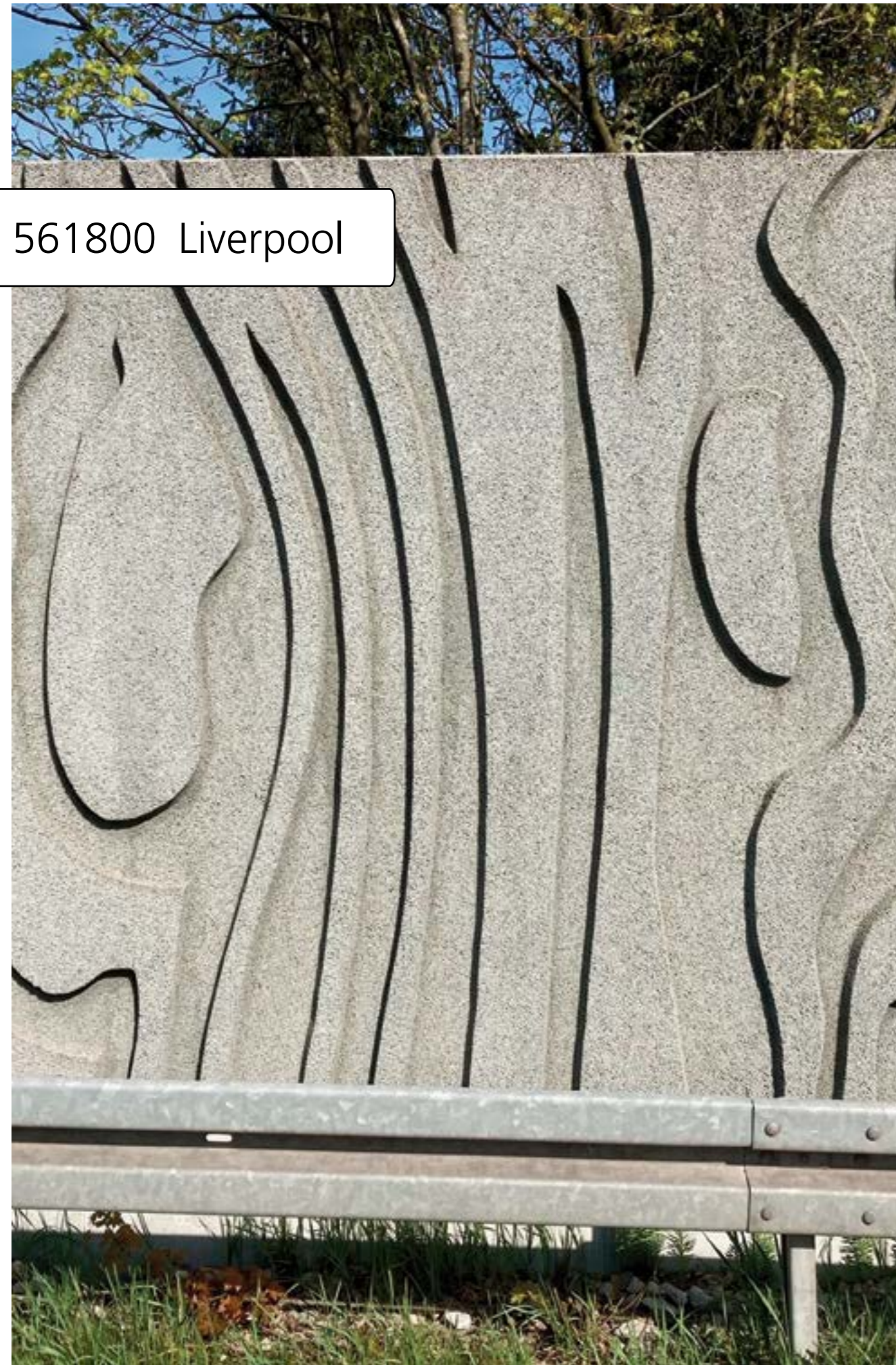

561800 Liverpool

- Das Betonrelief, das mit dieser Matrize erzeugt wird, gibt ein weiches verspieltes Muster wieder. Es eignet sich dazu, in Innenräumen einzelne Wände zu akzentuieren oder eine komplette Fassade damit zu gestalten.
- The concrete relief created with this textured formliner produces a soft, playful pattern. This is suitable for accentuating individual walls inside buildings or defining the character of complete external facades.
- Le relief en béton que crée cette matrice produit un motif doux et enjoué. Il permet d'accentuer certains murs en intérieur ou bien d'ornementer une façade complète.
- Het betonoppervlak dat met deze mat wordt gerealiseerd, krijgt een patroon met een zachte, speelse uitstraling. Het is geschikt om afzonderlijke binnenmuren te accentueren maar kan evengoed op een volledige gevel worden toegepast.



Details ...



Mattengrößen
Mat sizes | Dimensions des matrices | Matafmetingen

A	mm	1000
B	mm	1000
Mattenstärke Mat thickness Epaisseur des matrices Matdikte	mm	~ 38
Gewicht Weight Poids Gewicht	kg/m ²	~ 31,00

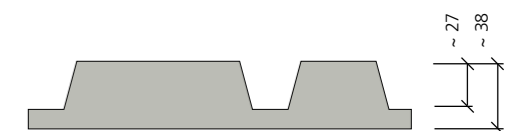

569317 Avignon

- Hier bekommt der Begriff „Vorhangfassade“ eine ganz neue Bedeutung: Die Betonoberfläche, die durch diese Matrize geschaffen wird, erinnert mit ihren unterschiedlichen Höhen und Tiefen, deren Übergang sehr fließend ist, an den Faltenwurf eines weich fallenden Vorhangs.
- The Avignon adds new meaning to the term “curtain wall facade”: The different heights and depths, the smooth, flowing transitions and the fall of the folds in the concrete surface cast using this textured formliner combine to create the appearance of a softly hanging curtain.
- La notion de « façade-rideau » prend ici un tout nouveau sens : la surface en béton créée par cette matrice rappelle, avec ses différentes hauteurs et profondeurs aux transitions très fluides, les plissures d’un rideau tombant mollement.
- Hier krijgt ‘gordijngevel’ een nieuwe betekenis: het vloeiend golvende betonoppervlak dat met deze mat wordt gecreëerd, doet aan de plooien van een soepel vallend gordijn denken.



Mattengrößen Mat sizes Dimensions des matrices Matafmetingen		
A	mm	1200
B	mm	6000
Mattenstärke Mat thickness Epaisseur des matrices Matdikte	mm	~ 30
Gewicht Weight Poids Gewicht	kg/m ²	~ 25,00

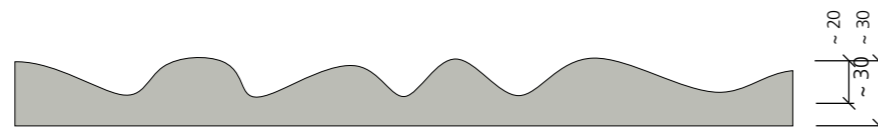

569312 Claustra

- Die Claustra erinnert an ein hölzernes Rankgitter wie es auch im Lärmschutzbereich zum Einsatz kommt.
- The Claustra reproduces a garden trellis pattern and can also be used on sound protection walls.
- Le modèle Claustra rappelle les treillis en bois tels qu’ils sont également utilisés pour la protection antibruit.
- De Claustra doet denken aan het type houten latwerk dat ook wel als geluidsscherm wordt geplaatst.

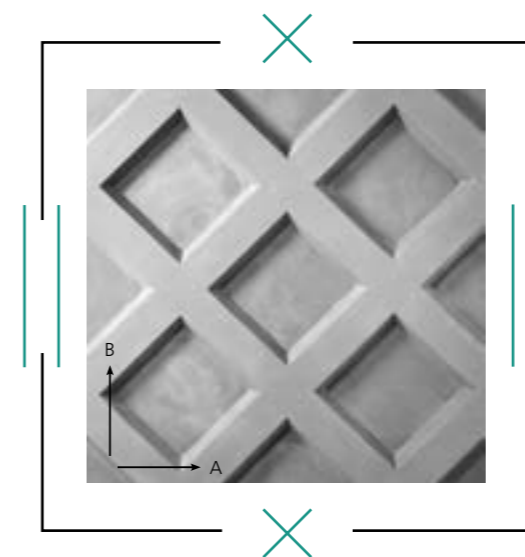

Mattengrößen Mat sizes Dimensions des matrices Matafmetingen		
A	mm	2000
B	mm	4750
Mattenstärke Mat thickness Epaisseur des matrices Matdikte	mm	~ 50
Gewicht Weight Poids Gewicht	kg/m ²	~ 42,00

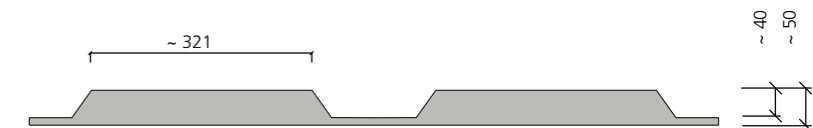



569318 Villetaneuse 1

- Eine moderne Interpretation einer Klinkerfassade.
- A modern interpretation of a tile facade.
- Une interprétation moderne d'une façade carrelée.
- Een moderne interpretatie van een tegelgevel.

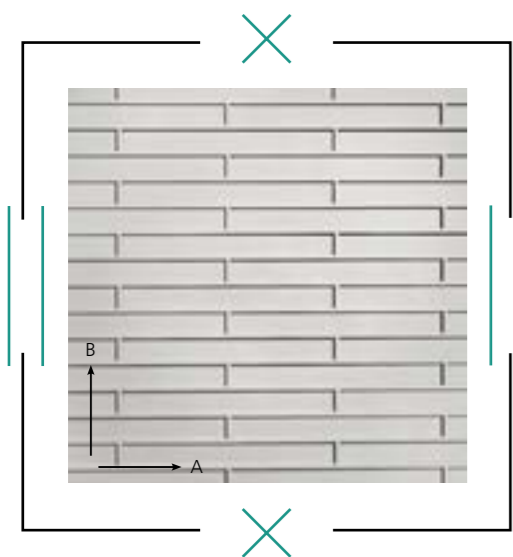

Details ...



Mattengrößen
Mat sizes | Dimensions des matrices | Matafmetingen

A	mm	1401
B	mm	2496
Mattenstärke Mat thickness Epaisseur des matrices Matdikte	mm	~ 11
Gewicht Weight Poids Gewicht	kg/m ²	~ 15,5

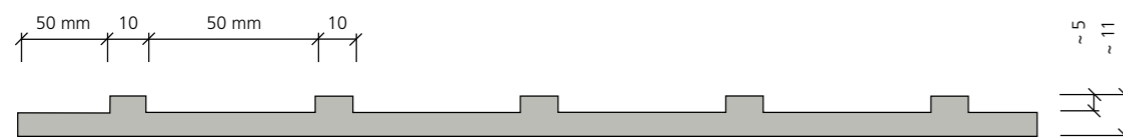

569319 Villetaneuse 2

- Eine moderne Interpretation einer Klinkerfassade.
- A modern interpretation of a tile facade.
- Une interprétation moderne d'une façade carrelée.
- Een moderne interpretatie van een tegelgevel.

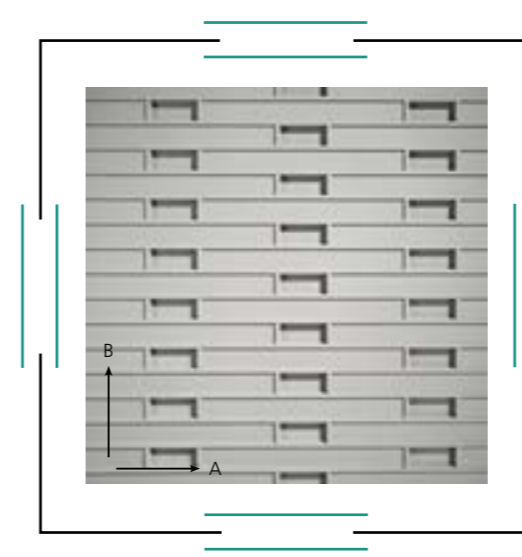

Details ...



Mattengrößen
Mat sizes | Dimensions des matrices | Matafmetingen

A	mm	2752
B	mm	2494
Mattenstärke Mat thickness Epaisseur des matrices Matdikte	mm	~ 30
Gewicht Weight Poids Gewicht	kg/m ²	~ 35,0

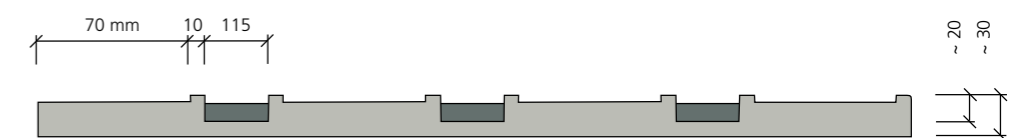

561700 Offenbach

■ Eine dreidimensionale Struktur, die horizontal und waagrecht eingesetzt werden kann. Unregelmäßig angeordnete 63 mm hohe und unterschiedlich lange Rechtecke mit rauer Oberfläche sorgen für Abwechslung und Schattenspiel.

■ Une structure en trois dimensions pouvant être utilisée à l'horizontale et à la verticale. Des rectangles à surface rugueuse de longueurs différentes sur 63 mm de hauteur, agencés de façon irrégulière, offrent de la diversité avec un jeu d'ombre.

■ This is a three-dimensional relief that can be used horizontally or vertically. Irregularly arranged 63 mm high rectangles of different lengths with a rough surface create an ever-changing interplay of light and shadow.

■ Een driedimensionale structuur die zowel horizontaal als verticaal kan worden gebruikt. Onregelmatig geplaatste, 63 mm hoge rechthoeken met verschillende lengtes en een ruw oppervlak zorgen voor afwisseling en schaduwspel.



Mattengrößen Mat sizes | Dimensions des matrices | Matafmetingen

A	mm	4700
B	mm	4200
Mattenstärke Mat thickness Epaisseur des matrices Matdikte	mm	~ 20
Gewicht Weight Poids Gewicht	kg/m ²	~ 14,00

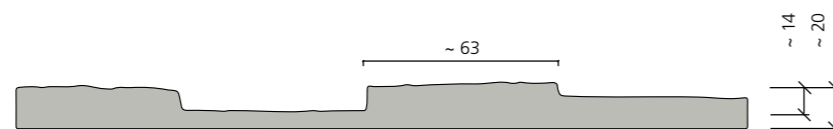

569026 Paris 5

■ Paris 5 begeistert mit einer einzigartigen Knitteroptik, bei der die Oberfläche in unregelmäßige Falten gelegt ist. Sie versprüht einen lebendigen Charme und ist ein abwechslungsreicher Hingucker an der Wand. Außerdem bieten wir mit Paris 10 und Paris 18 weitere Strukturmatrizen in Knitteroptik, die sich in Design und Strukturtiefe unterscheiden.

■ Paris 5 impresses with a unique crinkled look in which the surface is laid in irregular folds. It exudes a lively charm and is a varied eye-catcher on the wall. In addition, with Paris 10 and Paris 18, we offer further textured formliners with a crinkled look, which differ in design and structure depth.

■ Paris 5 impressionne par son aspect papier froissé unique dans lequel la surface est posée en plis irréguliers. Il dégage un charme vif et est un accroche-regard varié sur le mur. De plus, avec Paris 10 et Paris 18, nous proposons d'autres matrices à l'aspect papier froissé, qui se différencient par leur dessin et leur profondeur de structure.

■ Paris 5 imponeert met een uniek beeld van gekreukt en weer plat gevouwen papier, waarbij het oppervlak in onregelmatige plooien is geplaatst. Het straalt een levendige charme uit en is daarmee een aantrekkelijke blikvanger. Daarnaast bieden we met Paris 10 en Paris 18 twee andere structuurmatten in kreklook, die verschillen in ontwerp en structuurdiepte.

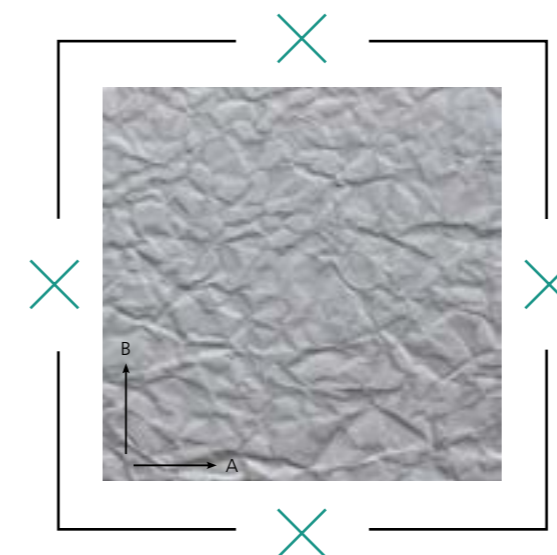

Mattengrößen Mat sizes | Dimensions des matrices | Matafmetingen

A	mm	2400
B	mm	6000
Mattenstärke Mat thickness Epaisseur des matrices Matdikte	mm	~ 13
Gewicht Weight Poids Gewicht	kg/m ²	~ 15,5



569027 Paris 10

- Paris 10 begeistert mit einer einzigartigen Knitteroptik, bei der die Oberfläche in unregelmäßige Falten gelegt ist. Sie versprüht einen lebendigen Charme und ist ein abwechslungsreicher Hingucker an der Wand. Außerdem bieten wir mit Paris 5 und Paris 18 weitere Strukturmatrizen in Knitteroptik, die sich in Design und Strukturtiefe unterscheiden.
- Paris 10 impresses with a unique crinkled look in which the surface is laid in irregular folds. It exudes a lively charm and is a varied eye-catcher on the wall. In addition, with Paris 5 and Paris 18, we offer further textured formliners with a crinkled look, which differ in design and structure depth.
- Paris 10 impressionne par son aspect papier froissé unique dans lequel la surface est posée en plis irréguliers. Il dégage un charme vif et est un accroche-regard varié sur le mur. De plus, avec Paris 5 et Paris 18, nous proposons d'autres matrices à l'aspect papier froissé, qui se différencient par leur dessin et leur profondeur de structure..
- Paris 10 imponeert met een uniek beeld van gekreukt en weer plat gevouwen papier, waarbij het oppervlak in onregelmatige plooien is geplaatst. Het straalt een levendige charme uit en is daarmee een aantrekkelijke blikvanger. Daarnaast bieden we met Paris 5 en Paris 18 twee andere structuurmatten in kreuklook, die verschillen in ontwerp en structuurdiepte.

Mattengrößen Mat sizes | Dimensions des matrices | Matafmetingen

A	mm	2400
B	mm	6000
Mattenstärke Mat thickness Epaisseur des matrices Matdikte	mm	~ 18
Gewicht Weight Poids Gewicht	kg/m ²	~ 22



569028 Paris 18

- Paris 18 begeistert mit einer einzigartigen Knitteroptik, bei der die Oberfläche in unregelmäßige Falten gelegt ist. Sie versprüht einen lebendigen Charme und ist ein abwechslungsreicher Hingucker an der Wand. Außerdem bieten wir mit Paris 5 und Paris 10 weitere Strukturmatrizen in Knitteroptik, die sich in Design und Strukturtiefe unterscheiden.
- Paris 18 impresses with a unique crinkled look in which the surface is laid in irregular folds. It exudes a lively charm and is a varied eye-catcher on the wall. In addition, with Paris 5 and Paris 10, we offer further textured formliners with a crinkled look, which differ in design and structure depth.
- Paris 18 impressionne par son aspect papier froissé unique dans lequel la surface est posée en plis irréguliers. Il dégage un charme vif et est un accroche-regard varié sur le mur. De plus, avec Paris 5 et Paris 10, nous proposons d'autres matrices à l'aspect papier froissé, qui se différencient par leur dessin et leur profondeur de structure..
- Paris 18 imponeert met een uniek beeld van gekreukt en weer plat gevouwen papier, waarbij het oppervlak in onregelmatige plooien is geplaatst. Het straalt een levendige charme uit en is daarmee een aantrekkelijke blikvanger. Daarnaast bieden we met Paris 5 en Paris 10 twee andere structuurmatten in kreuklook, die verschillen in ontwerp en structuurdiepte.

Mattengrößen Mat sizes | Dimensions des matrices | Matafmetingen

A	mm	2400
B	mm	6000
Mattenstärke Mat thickness Epaisseur des matrices Matdikte	mm	~ 26
Gewicht Weight Poids Gewicht	kg/m ²	~ 26



A small red square icon.

Gerade Strukturen

-  Straight designs
-  Motifs rectilignes
-  Recht geprofileerde structuren



564100 Antwerpen



569331 Den Haag

■ Trapezstruktur mit radialen Ecken. Ermöglicht technisch sauberes Ausschalen ohne Ablplatzungen an den Kanten.

■ A trapezoidal relief with radiused corners. This allows cleaner stripping without breakage at the edges.

■ Eine Trapezstruktur mit unterschiedlich breiten und hohen Trapezen..

■ A trapezoidal relief consisting of trapezoids with different widths and heights.

■ Structure trapézoïdale à angles radiaux. Permet un décoffrage techniquement impeccable sans éclatements sur les arêtes.

■ Une structure trapézoïdale onstituée de trapèzes de différentes largeurs et hauteurs

■ Trapeziumstruktur mit radiale hoeken. Kan zuiver worden ontkist zonder afbrokkeling aan de randen.

■ Een trapeziumstructuur met trapeziums van verschillende breedtes en hoogtes.

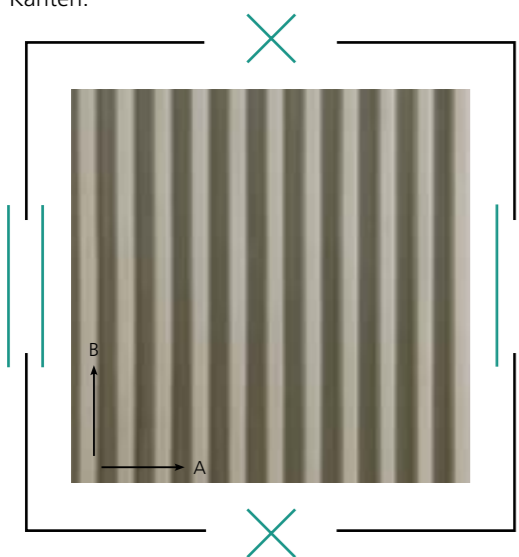

Mattengrößen Mat sizes Dimensions des matrices Matafmetingen		
A	mm	1196
B	mm	6000
Mattenstärke Mat thickness Epaisseur des matrices Matdikte	mm	~ 38
Gewicht Weight Poids Gewicht	kg/m ²	~ 34,00

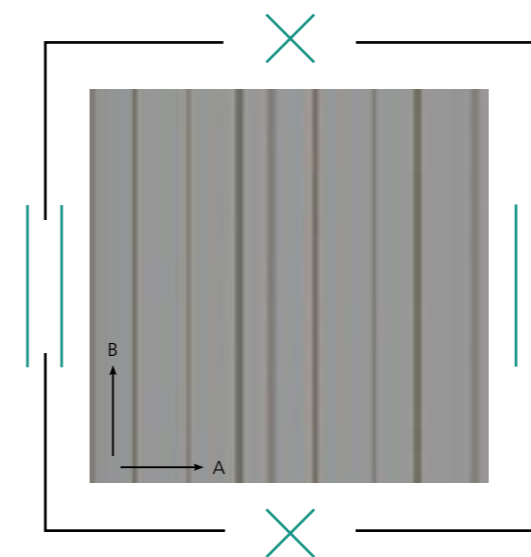
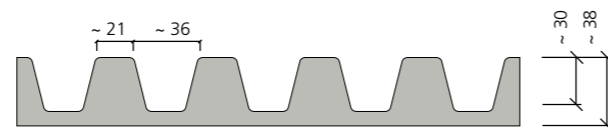

Mattengrößen Mat sizes Dimensions des matrices Matafmetingen		
A	mm	1200
B	mm	6000
Mattenstärke Mat thickness Epaisseur des matrices Matdikte	mm	~ 24
Gewicht Weight Poids Gewicht	kg/m ²	~ 18,00

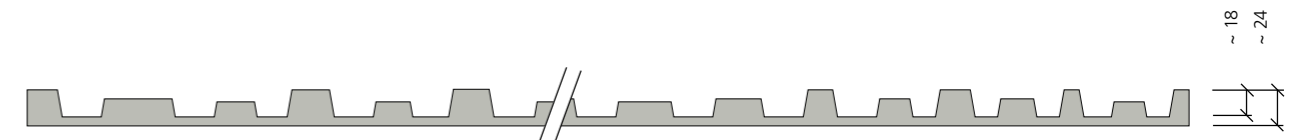

565800 Budapest

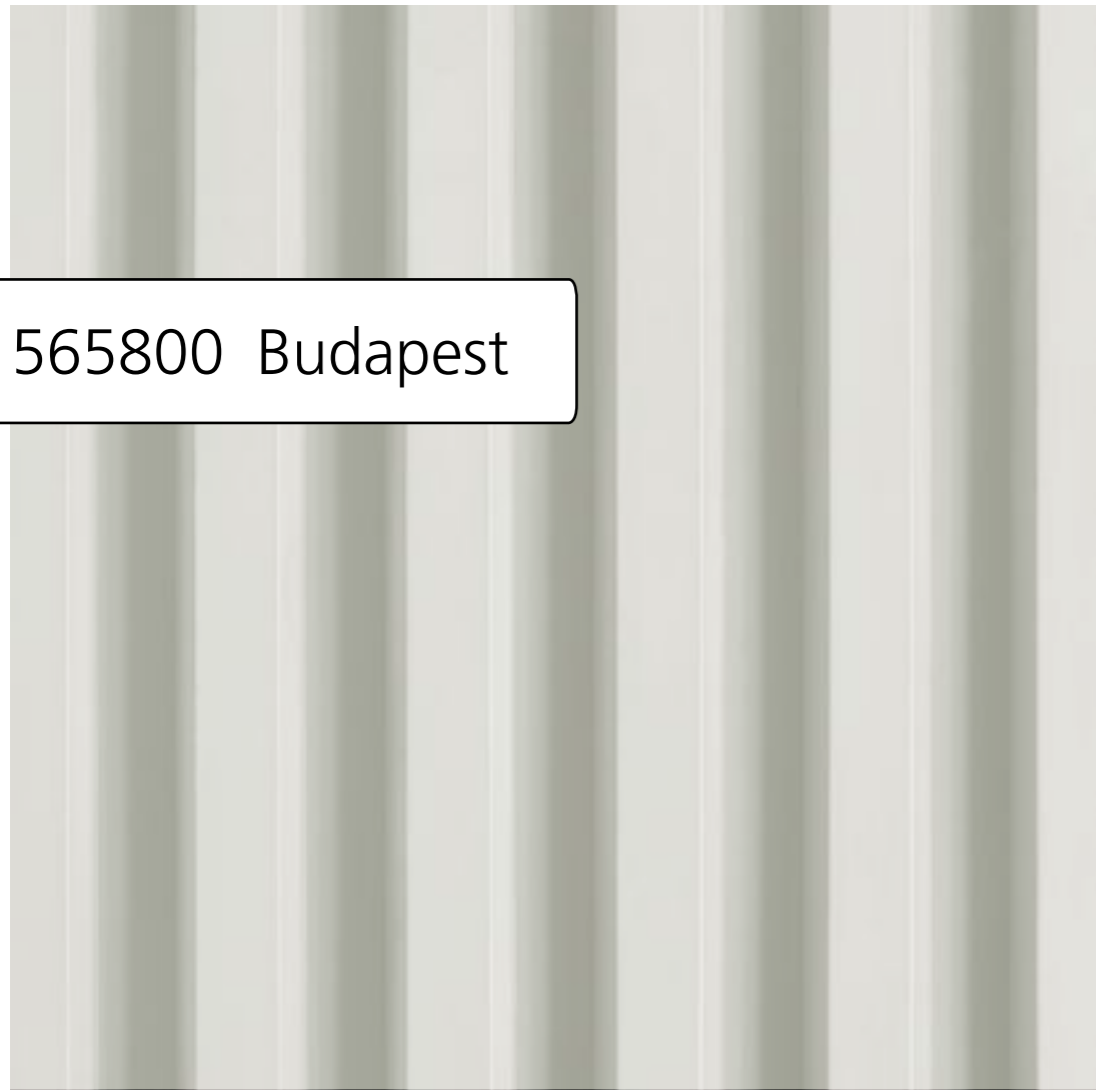

569137 Dresden



■ Eine tiefe Trapezstruktur mit symmetrischer Anordnung.

■ A deep trapezoidal relief with symmetrical features.

■ Une structure trapézoïdale profonde en agencement symétrique.

■ Een diepe trapeziumstructuur met symmetrische verdeling.

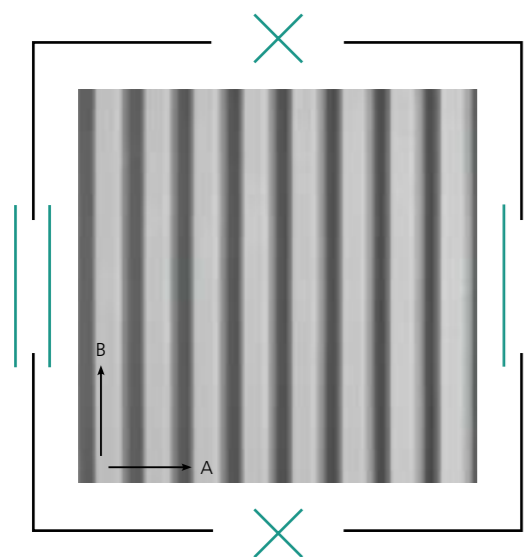

Mattengrößen
Mat sizes | Dimensions des matrices | Matafmetingen

A	mm	1099
B	mm	6000
Mattenstärke Mat thickness Epaisseur des matrices Matdikte	mm	~ 50
Gewicht Weight Poids Gewicht	kg/m ²	~ 40,00

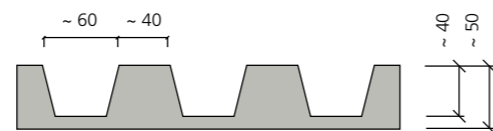

■ Eine tiefe Trapezstruktur mit symmetrischer Anordnung.

■ A deep trapezoidal relief with symmetrical features.

■ Une structure trapézoïdale profonde en agencement symétrique.

■ Een diepe trapeziumstructuur met symmetrische verdeling.

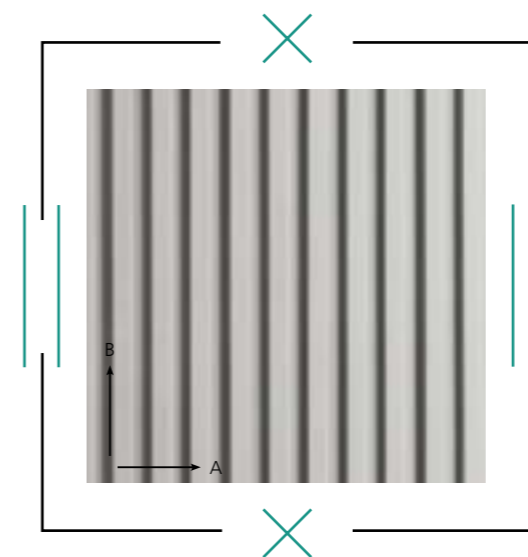

Mattengrößen
Mat sizes | Dimensions des matrices | Matafmetingen

A	mm	1260
B	mm	6000
Mattenstärke Mat thickness Epaisseur des matrices Matdikte	mm	~ 26
Gewicht Weight Poids Gewicht	kg/m ²	~ 23,00

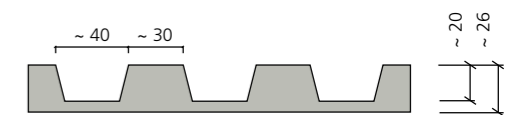

566000 Kopenhagen

565200 Luxemburg

■ Eine Trapezstruktur mit symmetrischer Anordnung.

■ A symmetrical trapezoidal texture.

■ Eine tiefe Trapezstruktur mit symmetrischer Anordnung.

■ A deep trapezoidal relief with symmetrical features.

■ Une structure trapézoïdale en agencement symétrique.

■ Une structure trapézoïdale profonde en agencement symétrique.

■ Een trapeziumstructuur met symmetrische verdeling.

■ Een diepe trapeziumstructuur met symmetrische verdeling.

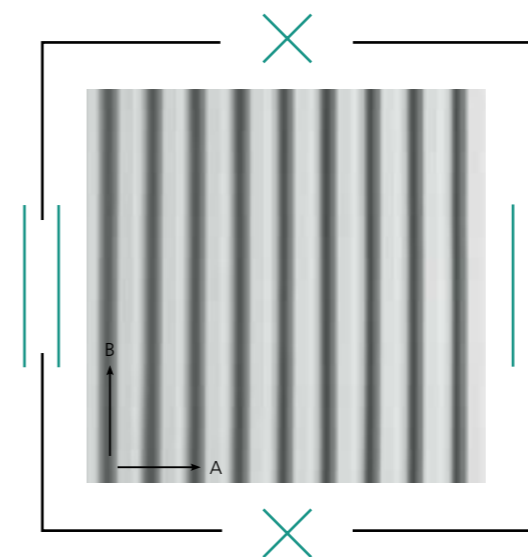
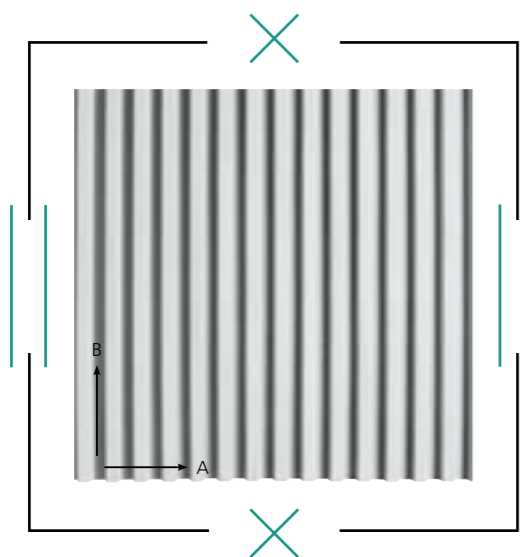

Mattengrößen
Mat sizes | Dimensions des matrices | Matafmetingen

A	mm	1370
B	mm	4000
Mattenstärke Mat thickness Epaisseur des matrices Matdikte	mm	~ 33
Gewicht Weight Poids Gewicht	kg/m ²	~ 30,00

Mattengrößen
Mat sizes | Dimensions des matrices | Matafmetingen

A	mm	1040
B	mm	3550
Mattenstärke Mat thickness Epaisseur des matrices Matdikte	mm	~ 38
Gewicht Weight Poids Gewicht	kg/m ²	~ 36,50

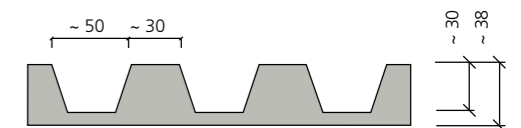
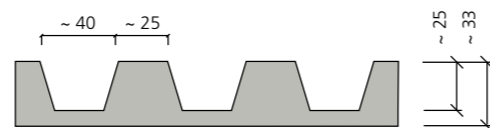

566400 Toronto



- Eine Trapezstruktur mit symmetrischer Anordnung.
- A symmetrical trapezoidal texture.
- Une structure trapézoïdale en agencement symétrique.
- Een trapeziumstructuur met symmetrische verdeling.

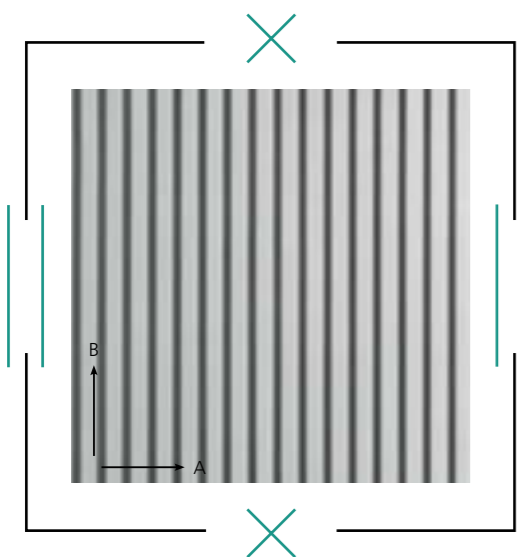

Mattengrößen
Mat sizes | Dimensions des matrices | Matafmetingen

A	mm	1200
B	mm	6000
Mattenstärke Mat thickness Epaisseur des matrices Matdikte	mm	~ 26
Gewicht Weight Poids Gewicht	kg/m ²	~ 20,50

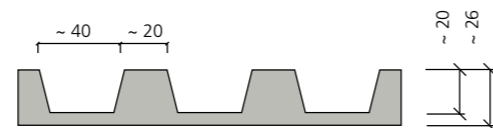

569160 Tölz

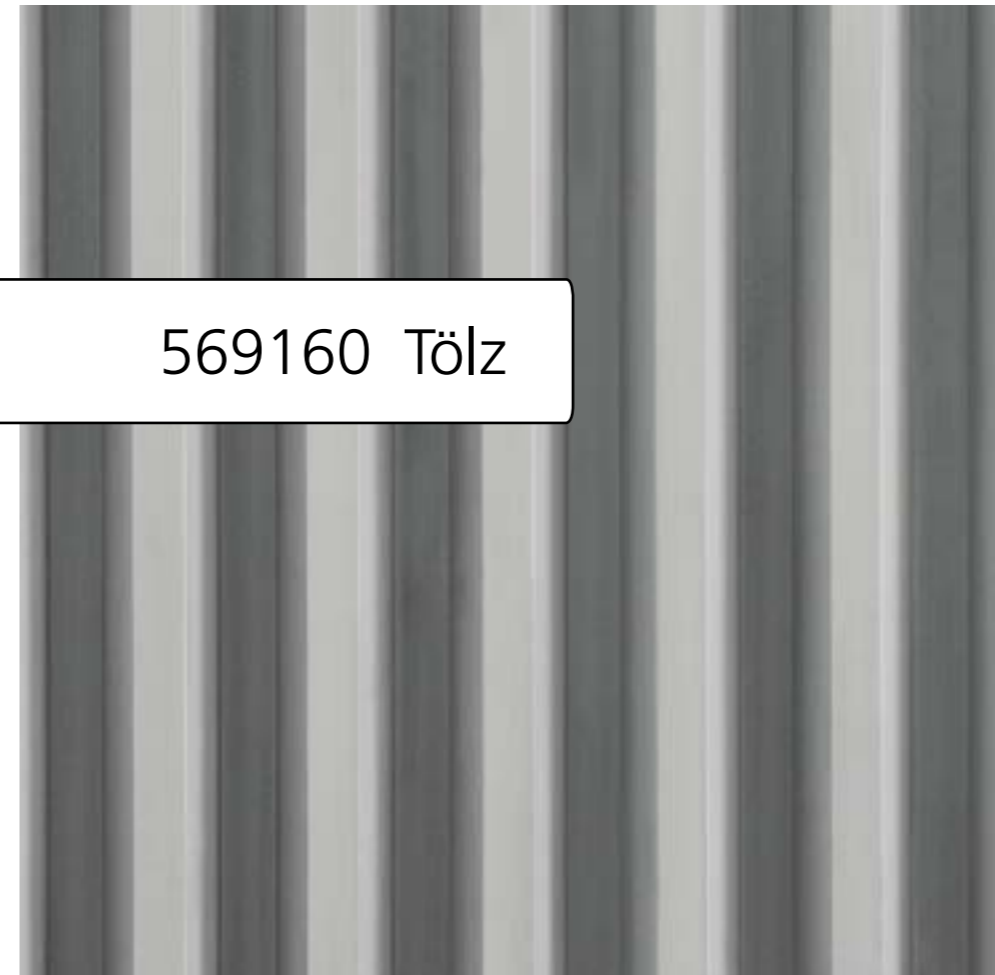

- Eine tiefe Trapezstruktur mit symmetrischer Anordnung. Diese Struktur eignet sich hervorragend für eine Lärmschutzwand.

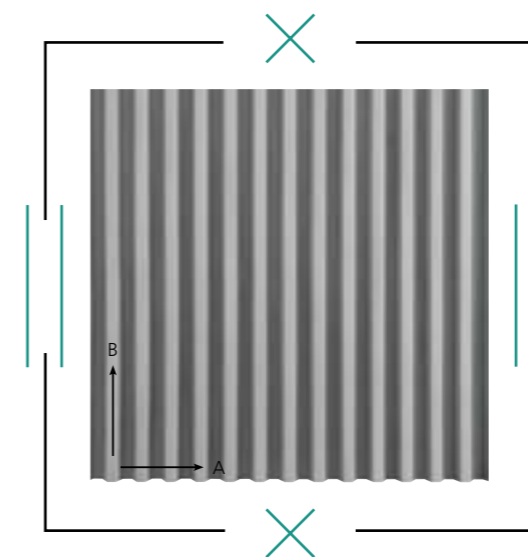

- A deep trapezoidal relief with symmetrical features. This relief is excellent for noise protection walls.
- Une structure trapézoïdale profonde en agencement symétrique. Cette structure est idéale pour les murs anti-bruits.
- Een diepe trapeziumstructuur met symmetrische verdeling. Deze structuur is heel geschikt voor een geluidsscherm.

Mattengrößen
Mat sizes | Dimensions des matrices | Matafmetingen

A	mm	960
B	mm	6000
Mattenstärke Mat thickness Epaisseur des matrices Matdikte	mm	~ 60
Gewicht Weight Poids Gewicht	kg/m ²	~ 49,00

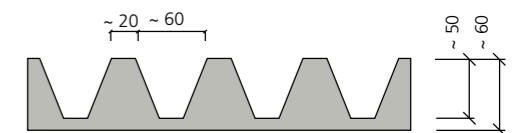

569138 Cottbus

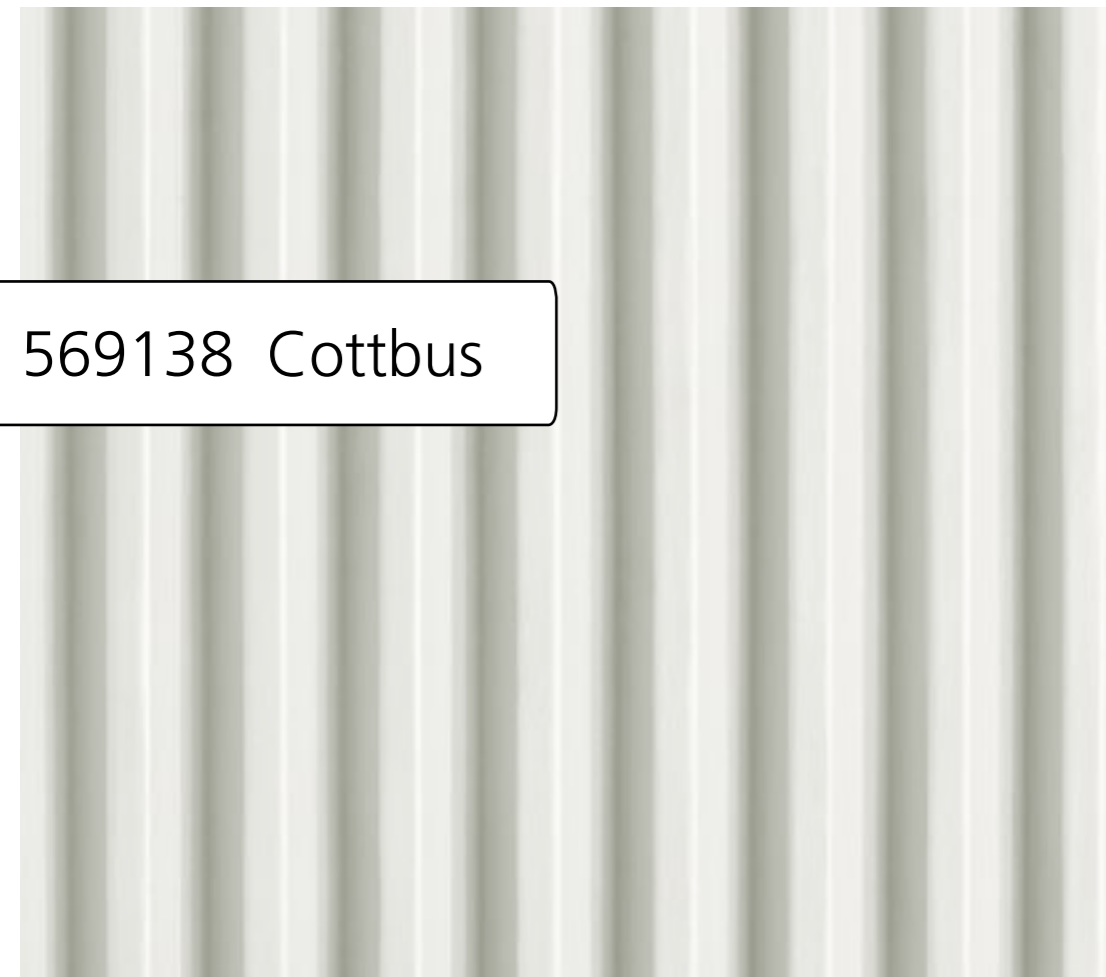

- Trapezstruktur mit stark abgerundeten Ecken im Radius von 2 mm. Ermöglicht technisch sauberes Ausschalen ohne Abplatzungen an Kanten.

- A trapezoidal texture with 2 mm radius noticeably rounded corners. This allows cleaner stripping without breakage at the edges.
- Une structure trapézoïdale aux arêtes fortement arrondies d'un rayon de 2 mm. Permet un décoffrage techniquement impeccable sans éclatement sur les arêtes.
- Trapeziumstructuur met sterk afgeronde hoeken met een radius van 2 mm. Kan zuiver worden ontlast zonder afbrokkeling aan de randen.

Mattengrößen Mat sizes | Dimensions des matrices | Matafmetingen

A	mm	1160
B	mm	6000
Mattenstärke Mat thickness Epaisseur des matrices Matdikte	mm	~ 26
Gewicht Weight Poids Gewicht	kg/m ²	~ 23,00

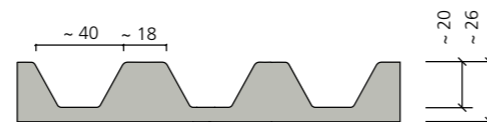
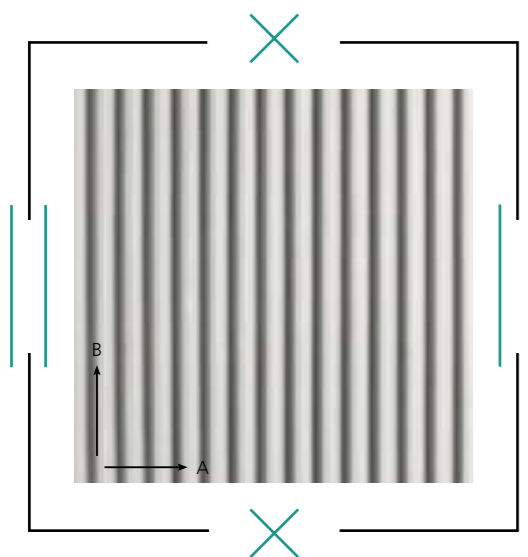

569136 Leipzig



- Eine flache Trapezstruktur mit symmetrischer Anordnung.
- A shallow symmetrical trapezoidal texture.
- Une structure trapézoïdale aplanie en agencement symétrique.
- Een oppervlakkige trapeziumstructuur met symmetrische verdeling.

Mattengrößen Mat sizes | Dimensions des matrices | Matafmetingen

A	mm	1982
B	mm	6000
Mattenstärke Mat thickness Epaisseur des matrices Matdikte	mm	~ 11
Gewicht Weight Poids Gewicht	kg/m ²	~ 14,00

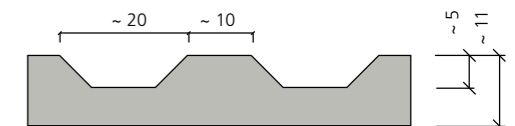
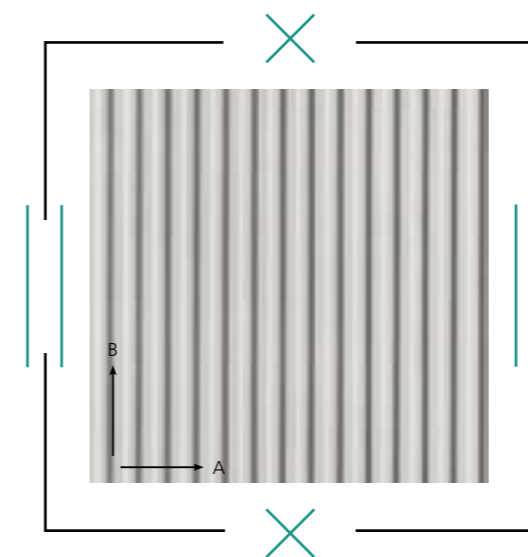



563400 Brüssel

■ Eine Lamellenstruktur mit unterschiedlich breiten und hohen Trapezen. Diese Struktur erzielt eine schöne Schattenwirkung.

■ A blade relief consisting of trapezoids with different widths and heights. This texture creates a wonderful shadowing effect.

■ Une structure lamellaire constituée de trapèzes de différentes largeurs et hauteurs. Cette structure produit un bel effet d'ombre.

■ Een lamellenstructuur met trapeziums van verschillende breedtes en hoogtes. Deze structuur geeft een mooie schaduwwerking.

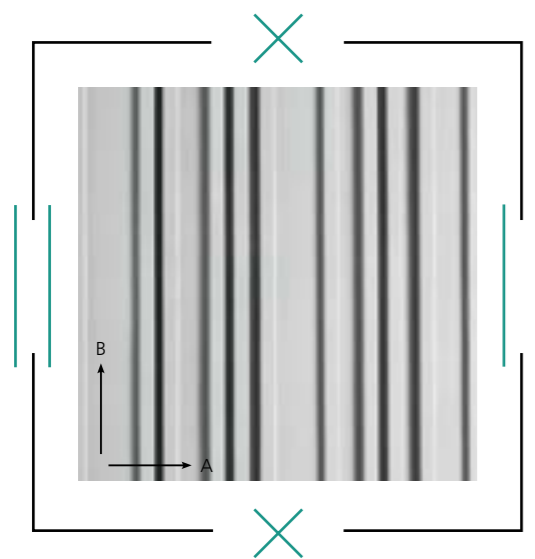

Mattengrößen
Mat sizes | Dimensions des matrices | Matafmetingen

A	mm	1200
B	mm	6000
Mattenstärke Mat thickness Epaisseur des matrices Matdikte	mm	~ 40
Gewicht Weight Poids Gewicht	kg/m ²	~ 27,00

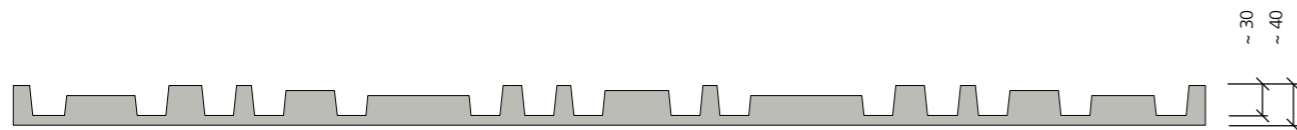

565600 Hamburg

■ Diese Matrize ist einer glatten und lackierten Brettstruktur nachempfunden. Die Bretter sind abwechselnd versetzt in den Höhen.

■ This textured formliner imitates the texture of smooth, painted boards. Alternate boards are at different heights.

■ Cette matrice est inspirée d'une structure de planches lisses et peintes. Les planches sont alternées dans la hauteur.

■ Deze mat weerspiegelt de structuur van gladde, geverfde planken. De planken zijn afwisselend in hoogte geplaatst.



Mattengrößen
Mat sizes | Dimensions des matrices | Matafmetingen

A	mm	1250
B	mm	6000
Mattenstärke Mat thickness Epaisseur des matrices Matdikte	mm	~ 21
Gewicht Weight Poids Gewicht	kg/m ²	~ 19,00

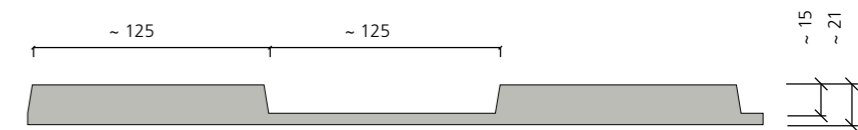



569158 Barmbeck

■ Diese Matrize ist einer glatten und lackierten Brettstruktur nachempfunden. Die Bretter sind abwechselnd versetzt in den Höhen.

■ This textured formliner imitates the texture of smooth, painted boards. Alternate boards are at different heights.

■ Cette matrice est inspirée d'une structure de planches lisses et peintes. Les planches sont alternées dans la hauteur.

■ Deze mat weerspiegelt de structuur van gladde, geverfde planken. De planken zijn afwisselend in hoogte geplaatst.

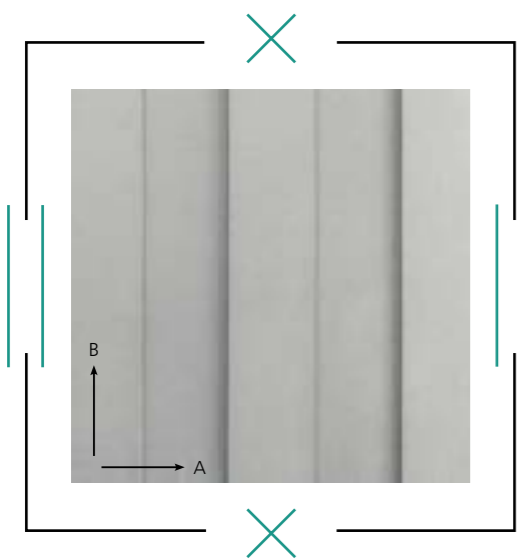

Mattengrößen Mat sizes Dimensions des matrices Matafmetingen		
A	mm	1200
B	mm	6000
Mattenstärke Mat thickness Epaisseur des matrices Matdikte	mm	~ 21
Gewicht Weight Poids Gewicht	kg/m ²	~ 19,00

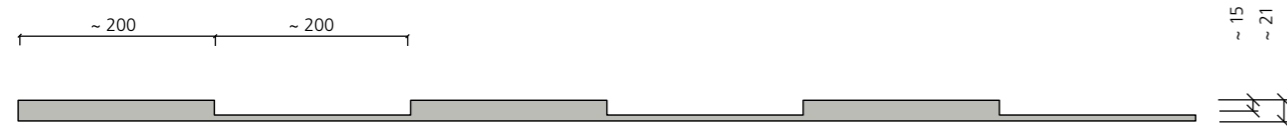

569325 Kirchheim

■ Die Kirchheim ist ein flache Trapezstruktur. Sie wurde entwickelt, um eine Rippenstruktur mit möglichst wenig Materialaufwand abzubilden.

■ The Kirchheim is a flat trapezoidal texture. It was designed to reproduce a rib structure with as little material as possible.

■ Le Kirchheim est une structure trapézoïdale plate. Elle a été conçue pour reproduire une structure nervurée avec le moins de matière possible.

■ De Kirchheim is een platte trapeziumvormige structuur. Ze is ontworpen om met zo min mogelijk materiaal een ribstructuur te reproduceren.



Mattengrößen Mat sizes Dimensions des matrices Matafmetingen		
A	mm	1198
B	mm	6000
Mattenstärke Mat thickness Epaisseur des matrices Matdikte	mm	~ 23
Gewicht Weight Poids Gewicht	kg/m ²	~ 21,0

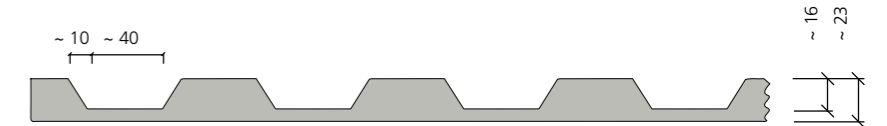

563800 Genf



- Mithilfe dieser Matrize lässt sich eine gleichmäßig lineare Struktur schaffen, in der sich das Licht schön bricht und die so eine interessante Betonoberfläche ermöglicht. Die zurückhaltende Struktur macht ihren Einsatz in vielen Bereichen möglich.
- This textured formliner creates a regular linear relief, which, when struck by light, presents an interesting concrete surface effect. The restrained character of the relief allows it to be used in many situations.
- Cette matrice permet de créer une structure linéaire régulière sur laquelle la lumière vient se briser pour un rendu intéressant à la surface du béton. Du fait de sa sobriété, cette structure peut s'employer dans de nombreux domaines.
- Met deze mat wordt een gelijkmatig lineair patroon gecreëerd, waarin het licht mooi breekt zodat er een interessant betonoppervlak ontstaat. Dankzij de ingetogen structuur kan de mat voor allerlei toepassingen worden gebruikt.

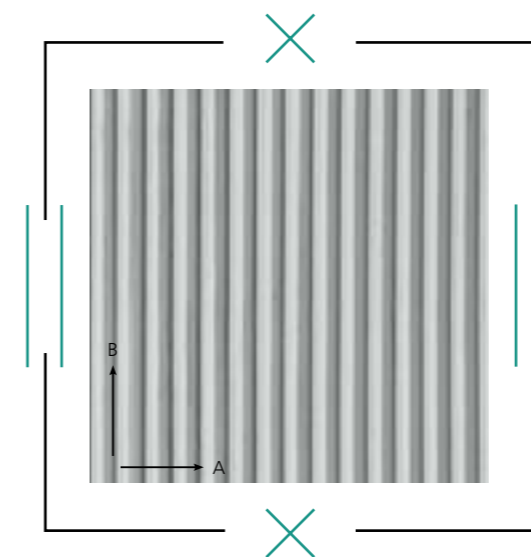

Details ...



Mattengrößen
Mat sizes | Dimensions des matrices | Matafmetingen

A	mm	1225
B	mm	6000
Mattenstärke Mat thickness Epaisseur des matrices Matdikte	mm	~ 18
Gewicht Weight Poids Gewicht	kg/m ²	~ 19,00

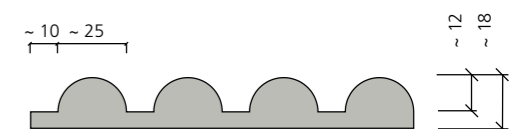

568800 Gladbeck

- Eine Rillenstruktur mit versetzten Halbkreisen, vertieft dargestellt in Beton. Die Gladbeck spiegelt das Negativ der Krefeld wider.
- A fluted relief comprising hemispherical grooves offset to one another in the concrete surface. The Gladbeck reproduces the negative of the Krefeld texture.

- Une structure rainurée avec des demi-cercles en décalé est dessinée en renforcement dans le béton. Le modèle Gladbeck représente le négatif du motif Krefeld.
- Structuur met halfronde groeven die in het beton verzonken liggen. De Gladbeck is het negatief van de Krefeld.

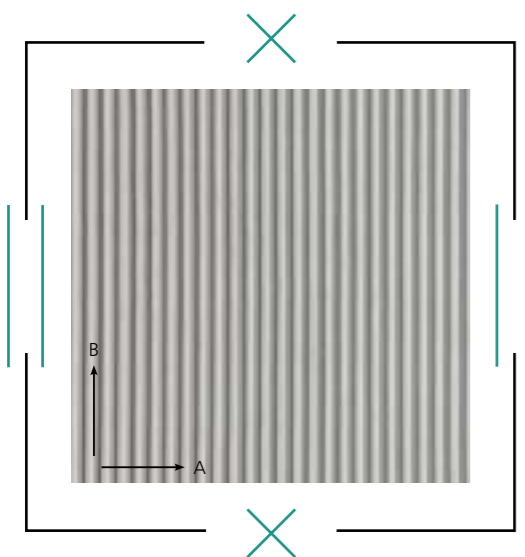

Mattengrößen Mat sizes | Dimensions des matrices | Matafmetingen

A	mm	1200
B	mm	6000
Mattenstärke Mat thickness Epaisseur des matrices Matdikte	mm	~ 17
Gewicht Weight Poids Gewicht	kg/m ²	~ 17,00

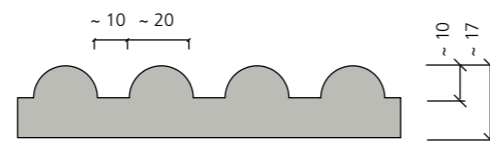

Details ...



568700 Krefeld

- Eine Rillenstruktur mit versetzten Halbkreisen erhöht dargestellt in Beton. Die Krefeld spiegelt das Negativ der Gladbeck wieder.
- A fluted relief comprising hemicylindrical projections offset to one another on the concrete surface. The Krefeld reproduces the negative of the Gladbeck texture.

- Une structure rainurée avec des demi-cercles en décalé est dessinée en surélévation dans le béton. Le modèle Krefeld représente le négatif du motif Gladbeck.
- Structuur met halfronde groeven die verhoogd op het beton liggen. De Krefeld is het negatief van de Gladbeck.

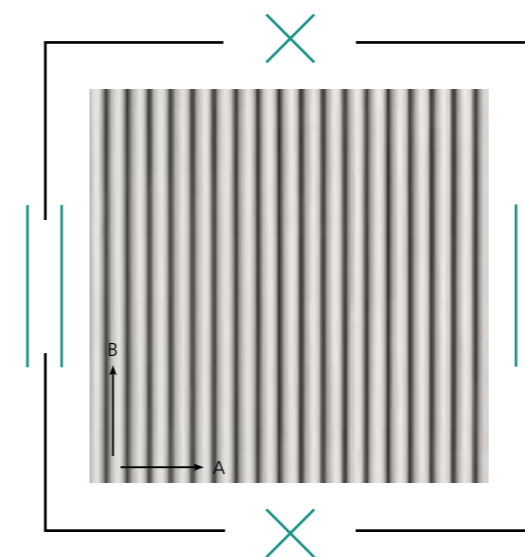

Mattengrößen Mat sizes | Dimensions des matrices | Matafmetingen

A	mm	1200
B	mm	6000
Mattenstärke Mat thickness Epaisseur des matrices Matdikte	mm	~ 17
Gewicht Weight Poids Gewicht	kg/m ²	~ 16,00

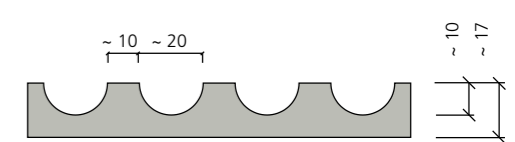

Details ...



569133 Warschau

■ Eine Rillenstruktur mit versetzten Halbkreisen vertieft dargestellt in Beton. Ähneln stark der Gladbeck, ist aber um 50 % reduziert.

■ A fluted relief comprising hemicylindrical grooves offset to one another in the concrete surface. Similar to the Gladbeck, but reduced by 50 %.

■ Une structure rainurée avec des demi-cercles en décalé est dessinée en renforcement dans le béton. Ressemble beaucoup au modèle Gladbeck, avec toutefois une réduction de 50 %.

■ Structuur met halfronde groeven die in het beton verzonken liggen. Lijkt op de Gladbeck, maar het patroon is 50 % verkleind.

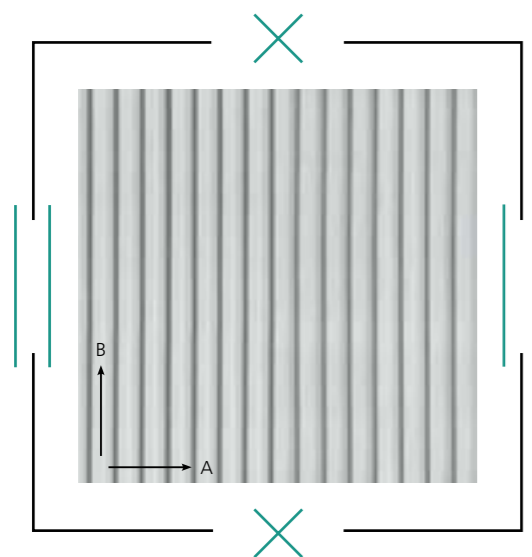

Mattengrößen Mat sizes | Dimensions des matrices | Matafmetingen

A	mm	1100
B	mm	6000
Mattenstärke Mat thickness Epaisseur des matrices Matdikte	mm	~ 11
Gewicht Weight Poids Gewicht	kg/m ²	~ 14,00

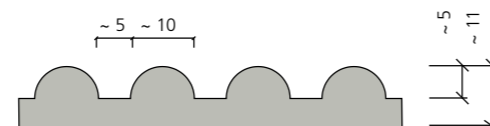

569328 Lyon 2

■ Diese Matrize erzeugt eine Betonoberfläche, die aussieht, als hätte man mehrere Rohre mit unterschiedlichem Durchmesser parallel zueinander in den Beton gedrückt und wieder entfernt, sobald dieser fest geworden ist. Da sich das Licht in den runden Vertiefungen bricht, entsteht ein interessantes Schattenspiel.

■ This mold creates a concrete surface that looks like having multiple pipes with different diameters are pressed parallel to each other into the concrete and removed again as soon as it has hardened. As the light is refracted in the round indentations, an interesting play of shadows is created.

■ Cette matrice dessine une surface représentant des tuyaux de diamètres différents et accolés les uns aux autres. La lumière se renvoie dans les cannelures/dentelures rondes, créant ainsi un jeu d'ombre intéressant.

■ Deze mal creëert een betonnen oppervlak dat eruitziet als meerdere buizen met verschillende diameters worden parallel aan elkaar in het beton gedrukt en weer verwijderd zodra het is uitgehard. Doordat het licht in de ronde inkepingen wordt gebroken, ontstaat er een interessant spel van schaduwen.

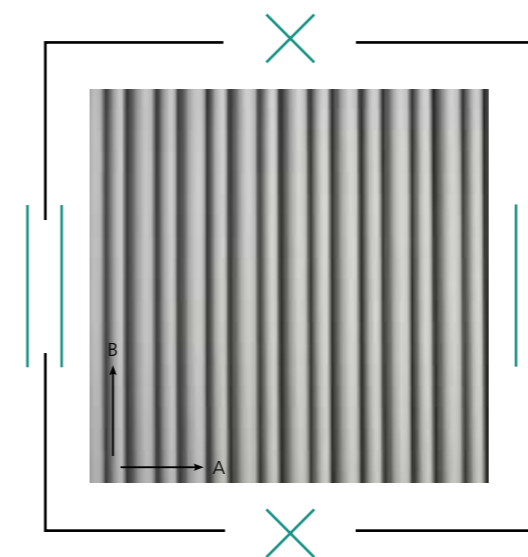

Mattengrößen Mat sizes | Dimensions des matrices | Matafmetingen

A	mm	1195
B	mm	6000
Mattenstärke Mat thickness Epaisseur des matrices Matdikte	mm	~ 25
Gewicht Weight Poids Gewicht	kg/m ²	~ 20,00

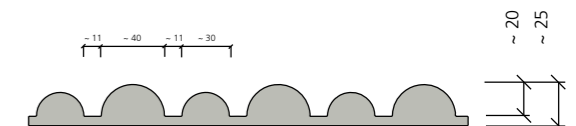

565400 Ascona

- Eine Rillenstruktur mit versetzten Halbkreisen vertieft dargestellt in Beton. Bewirkt in der Wahrnehmung eine sanfte Darstellung.
- A fluted relief comprising hemicylindrical grooves offset to one another in the concrete surface. The relief creates a rather gentle impression.

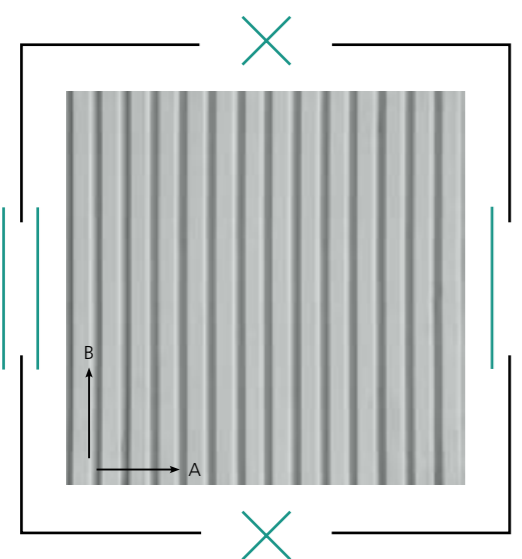

- Une structure rainurée avec des demi-cercles en décalé est dessinée en renforcement dans le béton. Est perçue comme un modèle doux.
- Structuur met halfronde groeven die in het beton verzonken liggen. Geeft een zachte uitstraling.

Mattengrößen Mat sizes | Dimensions des matrices | Matafmetingen

A	mm	1170
B	mm	9000
Mattenstärke Mat thickness Epaisseur des matrices Matdikte	mm	~ 20
Gewicht Weight Poids Gewicht	kg/m ²	~ 14,00

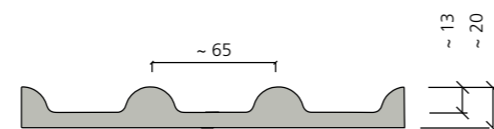

568600 Senden

- Eine sanfte Rippenstruktur mit dicht aneinander liegenden kreisförmigen Rippen.
- A soft ribbed texture, the ribs being rounded and placed closely adjacent to one another.

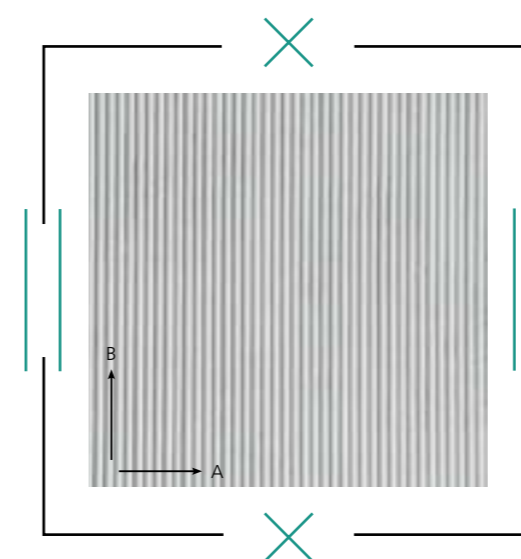

- Un crénelage doux avec des nervures arrondies proches les unes des autres.
- Een zachte ribbelstructuur met dicht tegen elkaar geplaatste ronde ribben.

Mattengrößen Mat sizes | Dimensions des matrices | Matafmetingen

A	mm	6000
B	mm	4000
Mattenstärke Mat thickness Epaisseur des matrices Matdikte	mm	~ 10
Gewicht Weight Poids Gewicht	kg/m ²	~ 15,00

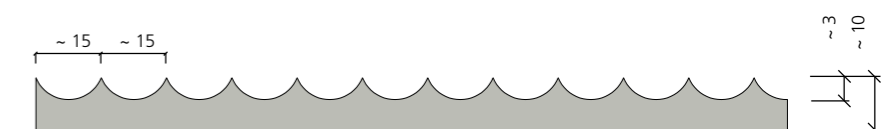

Details ...





561500 Gorki

- Hierbei handelt es sich um eine unregelmäßige Welle, die in Ihrer Art an eine abstrakte Bambusstruktur erinnert.
- This design could be described as an irregular wave, which makes reference to an abstract bamboo relief.

- Il s'agit ici d'une onde irrégulière rappelant à sa façon une structure en bambou abstraite.
- Deze onregelmatige golf doet denken aan een abstracte bamboestructuur.

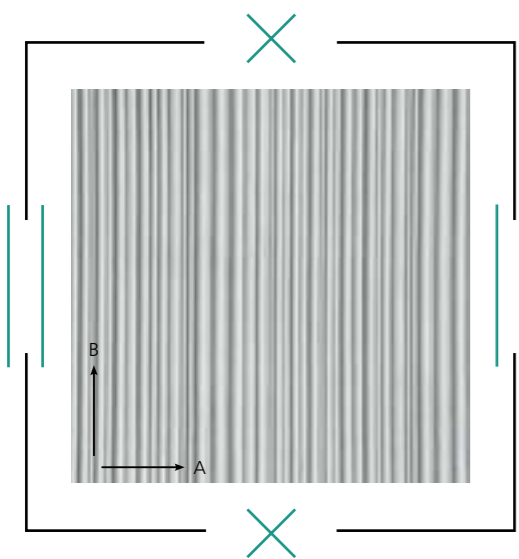

Mattengrößen Mat sizes Dimensions des matrices Matafmetingen		
A	mm	1200
B	mm	7100
Mattenstärke Mat thickness Epaisseur des matrices Matdikte	mm	~ 20
Gewicht Weight Poids Gewicht	kg/m ²	~ 16,00

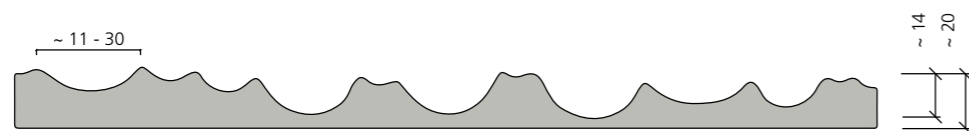

563000 Kiel

- Eine Wellenstruktur für einen tiefen Effekt zu geringen Kosten.
- A wave structure for a deep effect at a low cost.

- Une structure ondulatoire pour un effet profond à moindre coût.
- Een golfstructuur voor een diep effect tegen lage kosten.

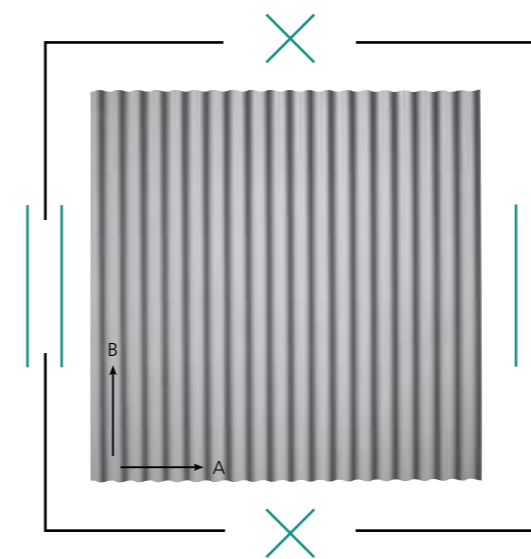

Mattengrößen Mat sizes Dimensions des matrices Matafmetingen		
A	mm	1250
B	mm	6000
Mattenstärke Mat thickness Epaisseur des matrices Matdikte	mm	~ 22
Gewicht Weight Poids Gewicht	kg/m ²	~ 21,00

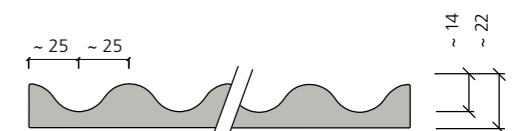

569321 Sinus

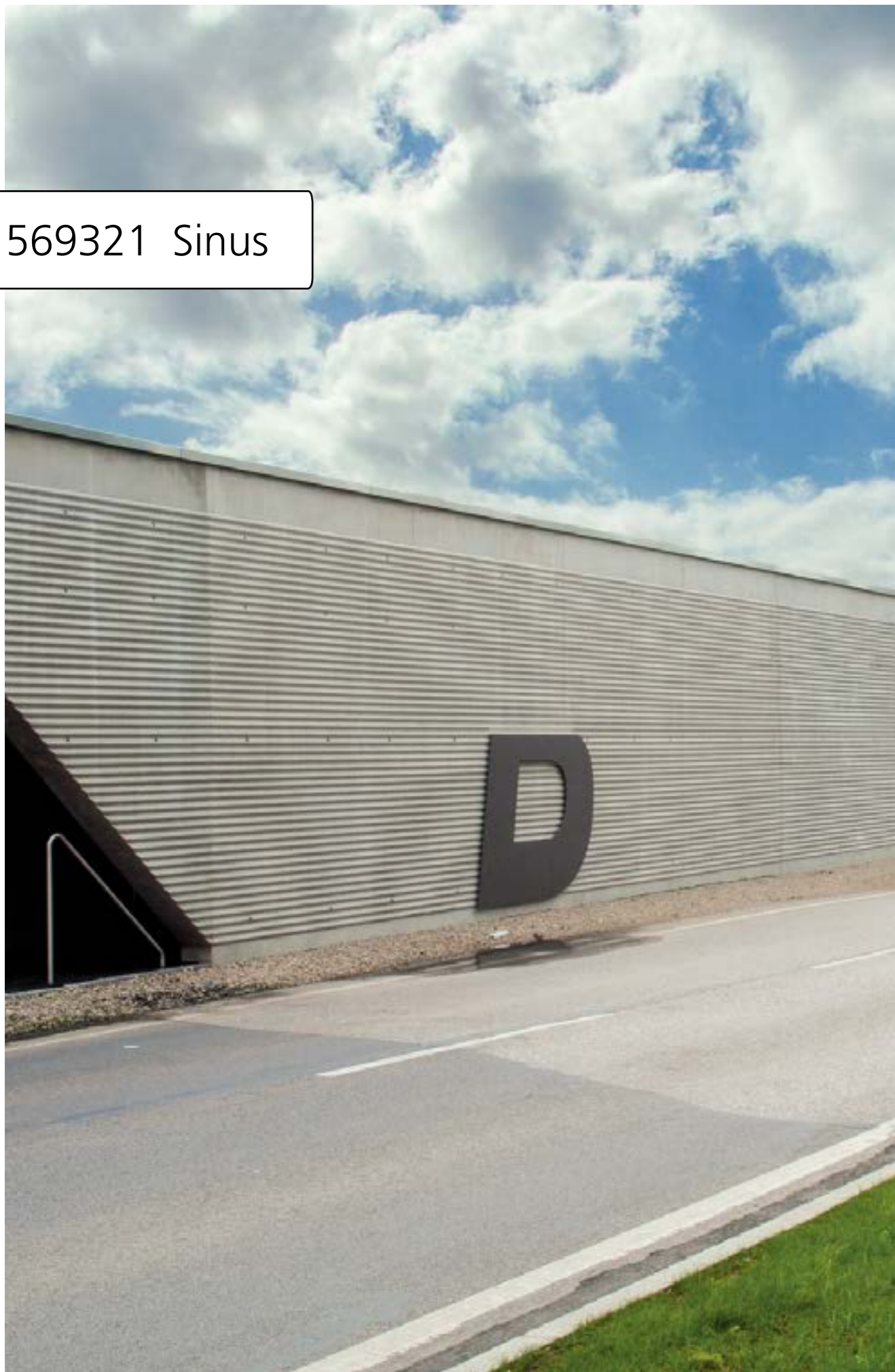

- Dies ist eine symmetrische lange Sinuswelle
- This is a long, symmetrical sine wave
- Il s'agit d'une onde sinusoïdale longue symétrique.
- Dit is een symmetrische lange sinusgolf.



Details ...

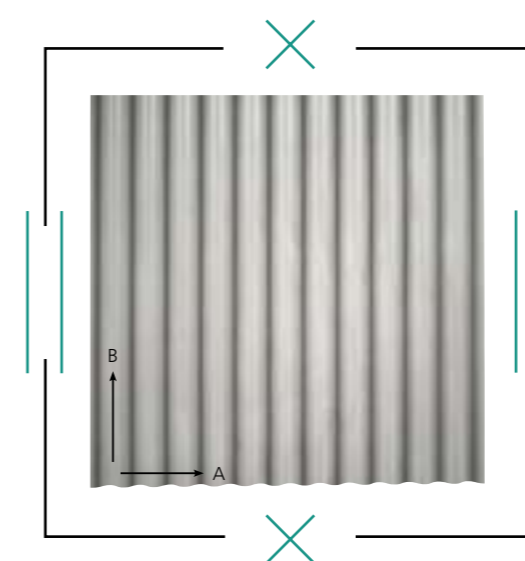

Mattengrößen
Mat sizes | Dimensions des matrices | Matafmetingen

A	mm	2500	1215
B	mm	6995	6000
Mattenstärke Mat thickness Epaisseur des matrices Matdikte	mm	~ 26	
Gewicht Weight Poids Gewicht	kg/m ²	~ 22,50	

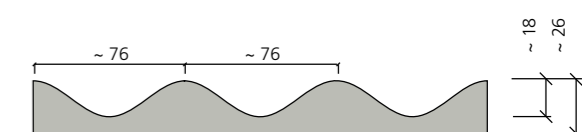

569330 Vancouver

- Die Vancouver erinnert mit ihren unterschiedlich breiten Rippen an einen Strichcode.

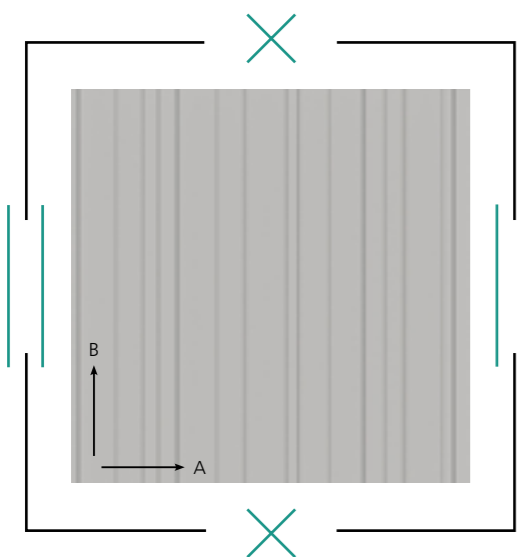

- With its ribs of different widths, the Vancouver is reminiscent of a bar code.
- Avec ses côtes de différentes largeurs, le Vancouver fait penser à un code-barres.
- Met zijn ribbels van verschillende breedte doet de Vancouver denken aan een streepjescode.

Mattengrößen Mat sizes | Dimensions des matrices | Matafmetingen

A	mm	1200
B	mm	6000
Mattenstärke Mat thickness Épaisseur des matrices Matdikte	mm	~ 40
Gewicht Weight Poids Gewicht	kg/m ²	~ 31,75

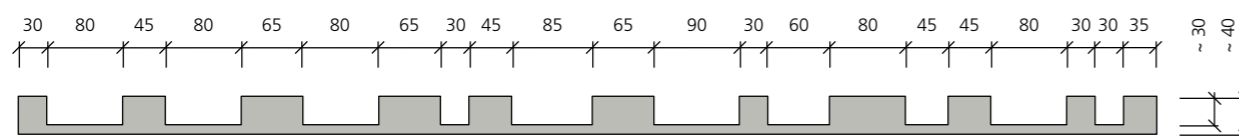

569336 Nantes

- Eine geradlinige Struktur mit unterschiedlich breiten und tiefen Wellen. Die glatte und feingliedrige Oberfläche schafft eine spannende Textur.

- A linear structure with waves of varying width and depth. The smooth and fine surface creates an exciting texture.

- Une structure rectiligne avec des ondulations de différentes largeurs et profondeurs. La surface lisse et finement structurée crée une texture captivante.

- Een lineaire structuur met golven van verschillende breedte en diepte. Het gladde en fijne oppervlak creëert een spannende textuur.



Mattengrößen Mat sizes | Dimensions des matrices | Matafmetingen

A	mm	3000
B	mm	6000
Mattenstärke Mat thickness Épaisseur des matrices Matdikte	mm	~ 9
Gewicht Weight Poids Gewicht	kg/m ²	~ 9,5

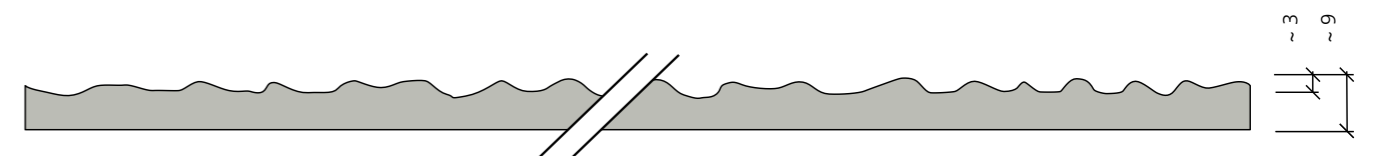

■ Ornamente

- Ornaments
- Structures orientales
- Grafische sierstructuren

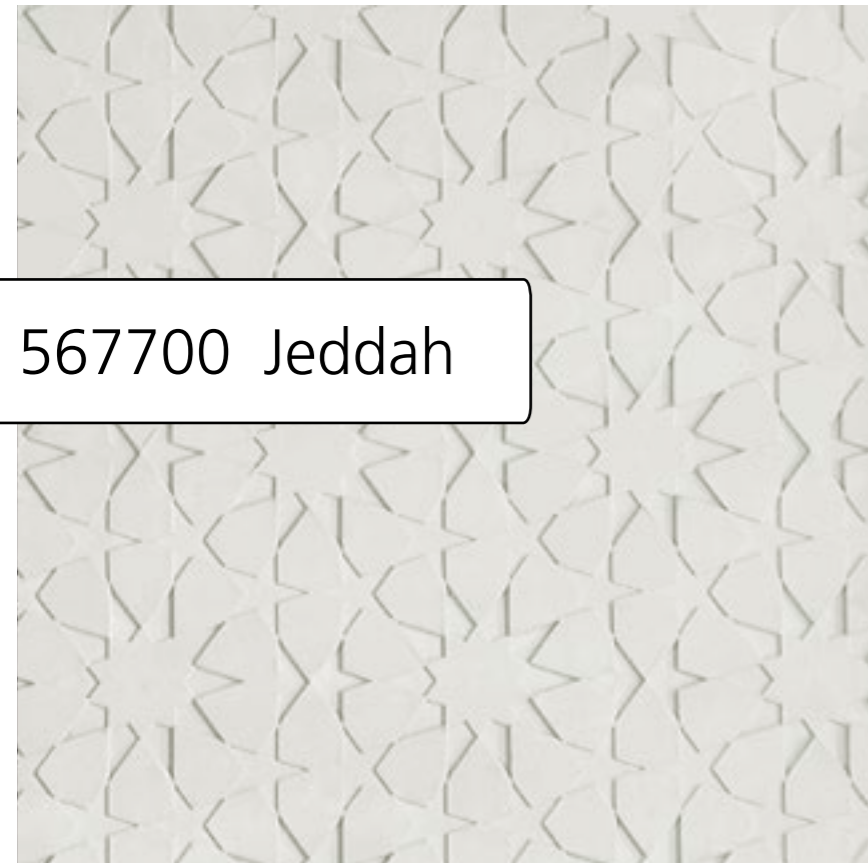

567700 Jeddah

■ Mit ihrem verspielten Ornament erinnert diese Struktur an Geschichten des Märchens Tausendundeiner Nacht. Da passt der Name Jeddah, einer Hafenstadt in Saudi-Arabien, sehr gut.

■ With its playful ornament, this structure is reminiscent of stories of the fairy tale One Thousand and One Nights. The name Jeddah, a port city in Saudi Arabia, fits the bill.

■ Avec son ornement ludique, cette structure rappelle les contes de fées des Mille et Une Nuits. Le nom de Jeddah, ville portuaire d'Arabie Saoudite, lui sied ainsi à la perfection.

■ Deze structuur met zijn speelse ornament roept beelden op uit de sprookjes van Duizend-en-één-nacht. De naam Jeddah, een havenstad in Saoedi-Arabië, is dan ook zeer toepasselijk.

Mattengrößen
Mat sizes | Dimensions des matrices | Matafmetingen

A	mm	4460
B	mm	2570
Mattenstärke Mat thickness Epaisseur des matrices Matdikte	mm	~ 17
Gewicht Weight Poids Gewicht	kg/m ²	~ 14,00

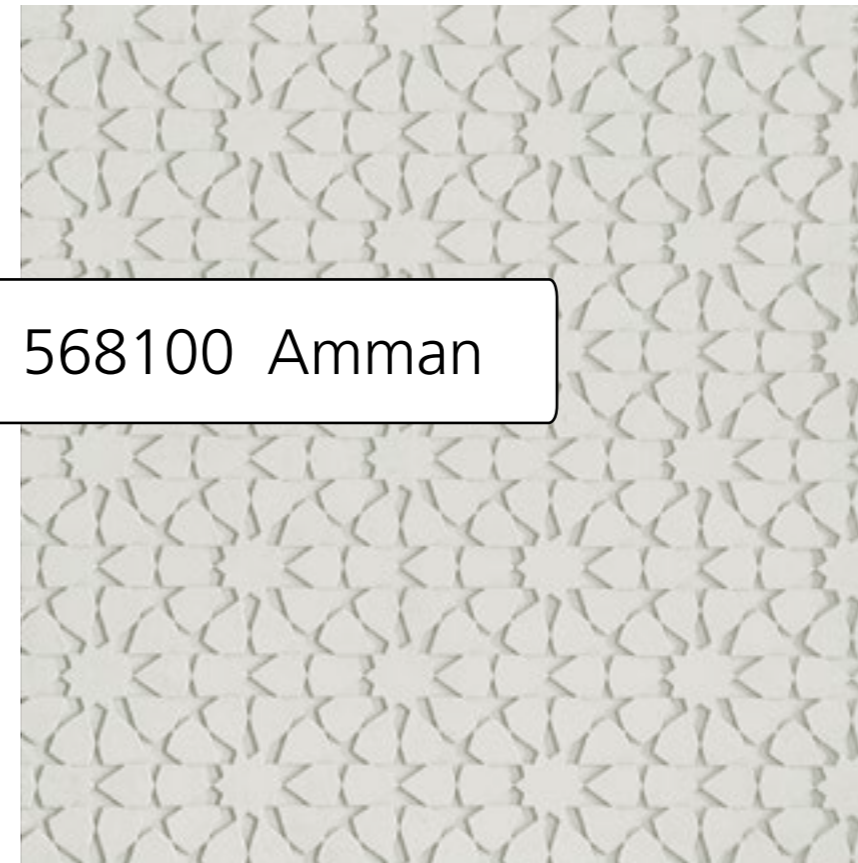
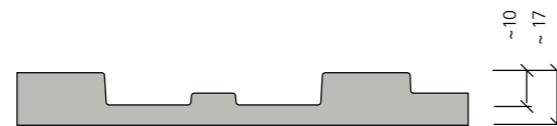
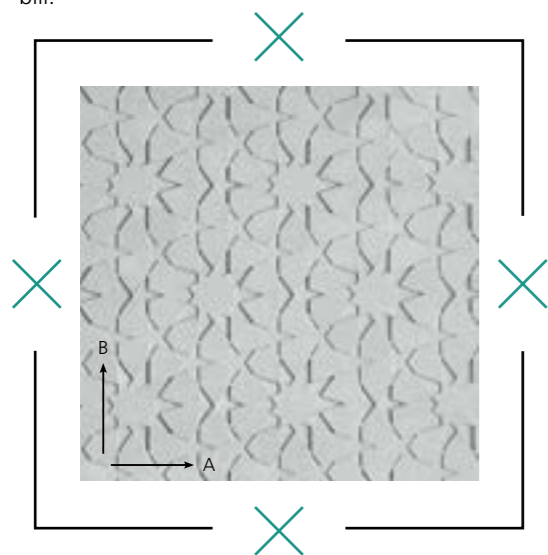

568100 Amman

■ Unter dem Begriff Girih-Kacheln versteht man einen Satz von fünf Fliesen, die zur Dekoration von Gebäuden im islamischen Kulturkreis zum Einsatz kommen. Die Matrize Amman nimmt dieses Motiv gekonnt auf.

■ Girih tiles are a set of five tiles that are used to decorate buildings in countries with an Islamic culture. The Amman textured formliner skilfully takes up this motif.

■ Le terme de carreaux de Girih désigne un ensemble de cinq carreaux utilisés pour la décoration des bâtiments dans la culture islamique. La matrice Amman reprend habilement ce motif.

■ Girih is de naam voor een set van vijf tegels die in de Islamitische cultuur worden gebruikt voor de decoratie van gebouwen. De mat Amman maakt gebruik van dit motief.

Mattengrößen
Mat sizes | Dimensions des matrices | Matafmetingen

A	mm	1690
B	mm	2440
Mattenstärke Mat thickness Epaisseur des matrices Matdikte	mm	~ 17
Gewicht Weight Poids Gewicht	kg/m ²	~ 18,00

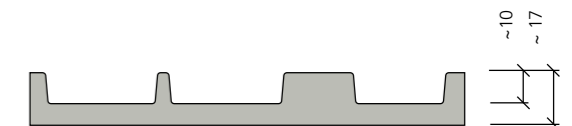
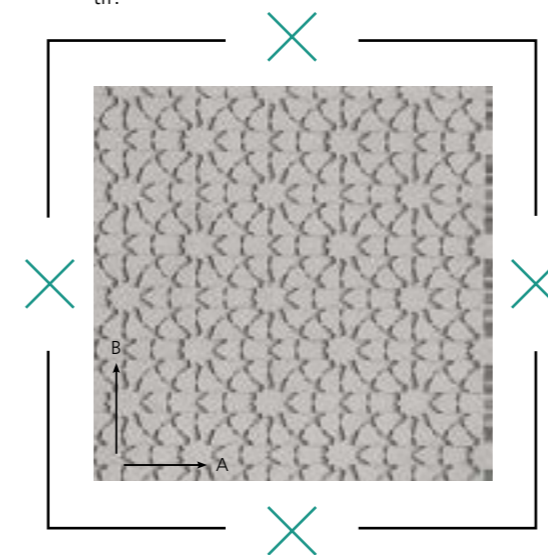



568000 Doha

- Das Motiv dieser Matrize erinnert an Orient und Okzident gleichermaßen, kann man auf ihr doch die exotisch anmutenden Sterne des Morgenlandes sowie das Kreuz des Abendlandes erkennen. Je nach Einsatzgebiet eine Struktur, die zum Träumen anregt.
- The motif of this formliner is reminiscent of both the Orient and the Occident, as the exotic stars of the Orient and the cross of the Occident can be seen on it. Depending on the application, a structure that inspires dreams.
- Le motif de cette matrice évoque à la fois l'Orient et l'Occident, puisque l'on peut y voir les étoiles exotiques de l'Orient et la croix de l'Occident. Une structure qui fait rêver, selon son utilisation.
- Deze mat met zijn patroon van exotisch aandoende sterren van het Morgenland met het kruis van het Avondland doet zowel aan de Oriënt als aan de Occident denken. De structuur leent zich uitstekend voor toepassingen om bij weg te dromen.

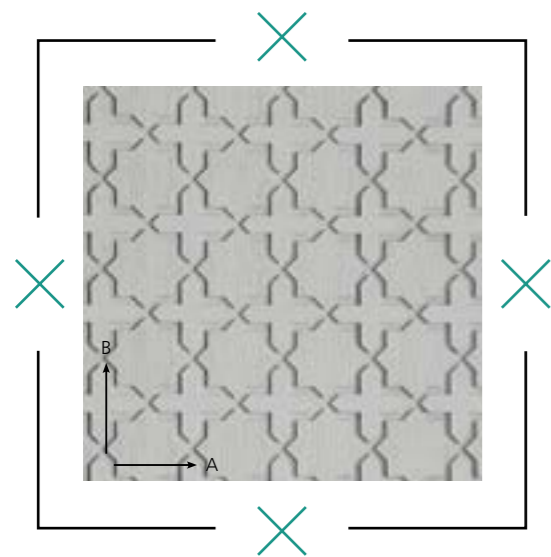

Mattengrößen
Mat sizes | Dimensions des matrices | Matafmetingen

A	mm	1800
B	mm	2400
Mattenstärke Mat thickness Epaisseur des matrices Matdikte	mm	~ 17
Gewicht Weight Poids Gewicht	kg/m ²	~ 19,00

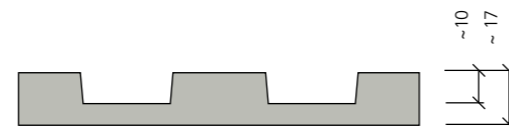

567900 Dubai

- Dubai ist eine Stadt, die Modernes und Tradition gekonnt vereint. Die gleichnamige Matrize ermöglicht Ähnliches. Hier wird die relativ moderne Betonbauweise mit einer Oberflächenstruktur kombiniert, die an traditionelle Baukunst erinnert.
- Dubai is a city that skillfully combines modernity and tradition. The formliner of the same name enables similar things. Here, the relatively modern concrete construction method is combined with a surface structure reminiscent of traditional architecture.
- Dubaï est une ville où modernisme et tradition s'entremêlent savamment. La matrice éponyme évoque une alliance similaire. Ici, la construction en béton, relativement moderne, est associée à une surface structurée qui rappelle l'art traditionnel de la construction.
- In Dubai vullen het traditionele en het moderne elkaar op een prachtige manier aan. Hetzelfde gebeurt bij de mat Dubai. Hier wordt de relatief nieuwe betonbouw gecombineerd met een oppervlaktestructuur die aan traditionele bouwkunst doet denken.

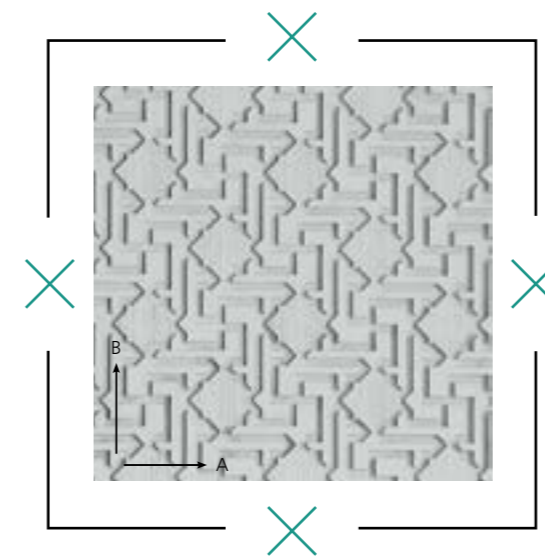

Mattengrößen
Mat sizes | Dimensions des matrices | Matafmetingen

A	mm	1725
B	mm	2400
Mattenstärke Mat thickness Epaisseur des matrices Matdikte	mm	~ 17
Gewicht Weight Poids Gewicht	kg/m ²	~ 19,00

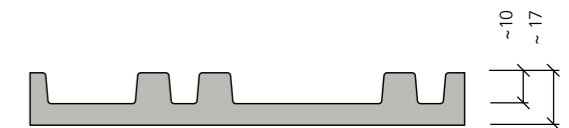

■ Antirutsch-Strukturen

■ Anti-slip designs

■ Motifs antidérapants

■ Antislip structuren

568200 Antirutsch I



- Eine Rautenstruktur mit Rutschhemmung R11 (DIN 51130)
- The diamond relief achieves slip resistance rating R11 (DIN 51130)
- Une structure en losange antidérapante R11 (DIN 51130)
- Een ruitstructuur met antislipwaarde R11 volgens DIN 51130.

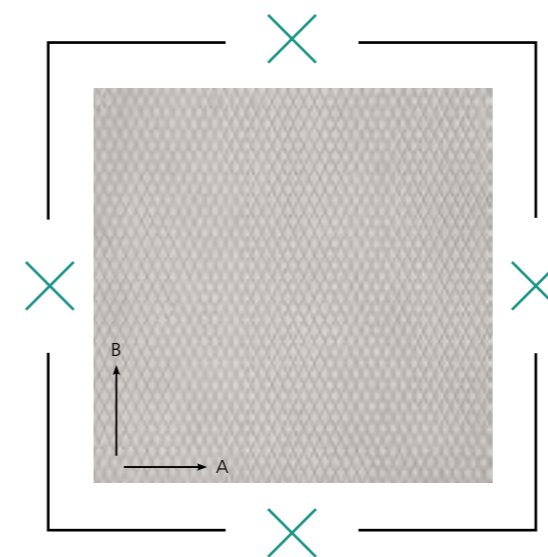

Details ...



Mattengrößen
Mat sizes | Dimensions des matrices | Matafmetingen

A	mm	1500	2500
B	mm	7500	7500
Mattenstärke Mat thickness Epaisseur des matrices Matdikte	mm	~ 8	
Gewicht Weight Poids Gewicht	kg/m ²	~ 9,00	

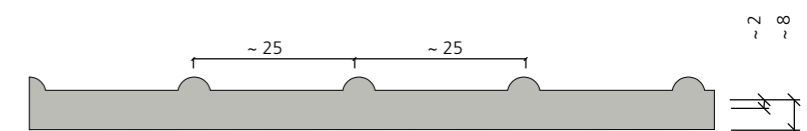

569156 Singular

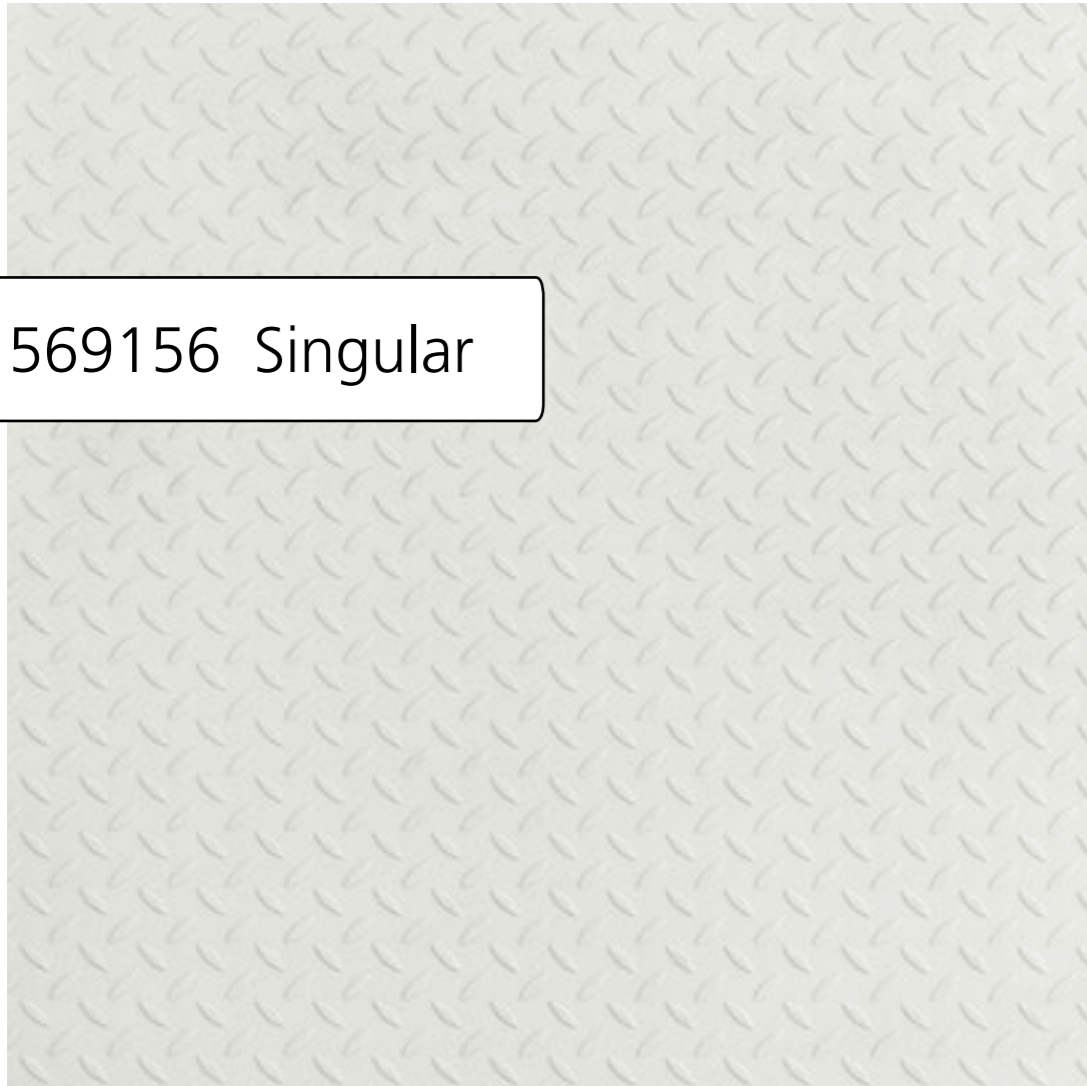

- Eine Riffelblechstruktur mit einer Träne.
Rutschhemmung R12 (DIN 51130)

- A chequer plate texture with one teardrop.
Slip resistance rating R12 (DIN 51130)

- Une structure imitation tôle gaufrée à une larme.
Propriétés antidérapantes R12 (DIN 51130)

- Geribde plaatstructuur met één traan.
Antislipwaarde R12 volgens DIN 51130.

Mattengrößen Mat sizes | Dimensions des matrices | Matafmetingen

A	mm	1000
B	mm	2000
Mattenstärke Mat thickness Epaisseur des matrices Matdikte	mm	~ 6
Gewicht Weight Poids Gewicht	kg/m ²	~ 9,00

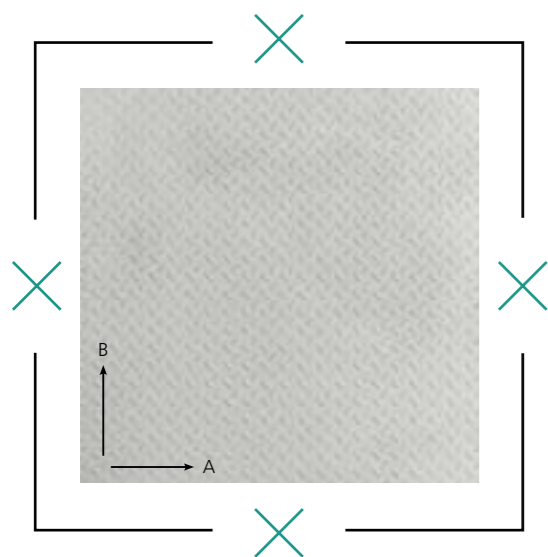

~ 1,5
~ 6



569154 Dublette

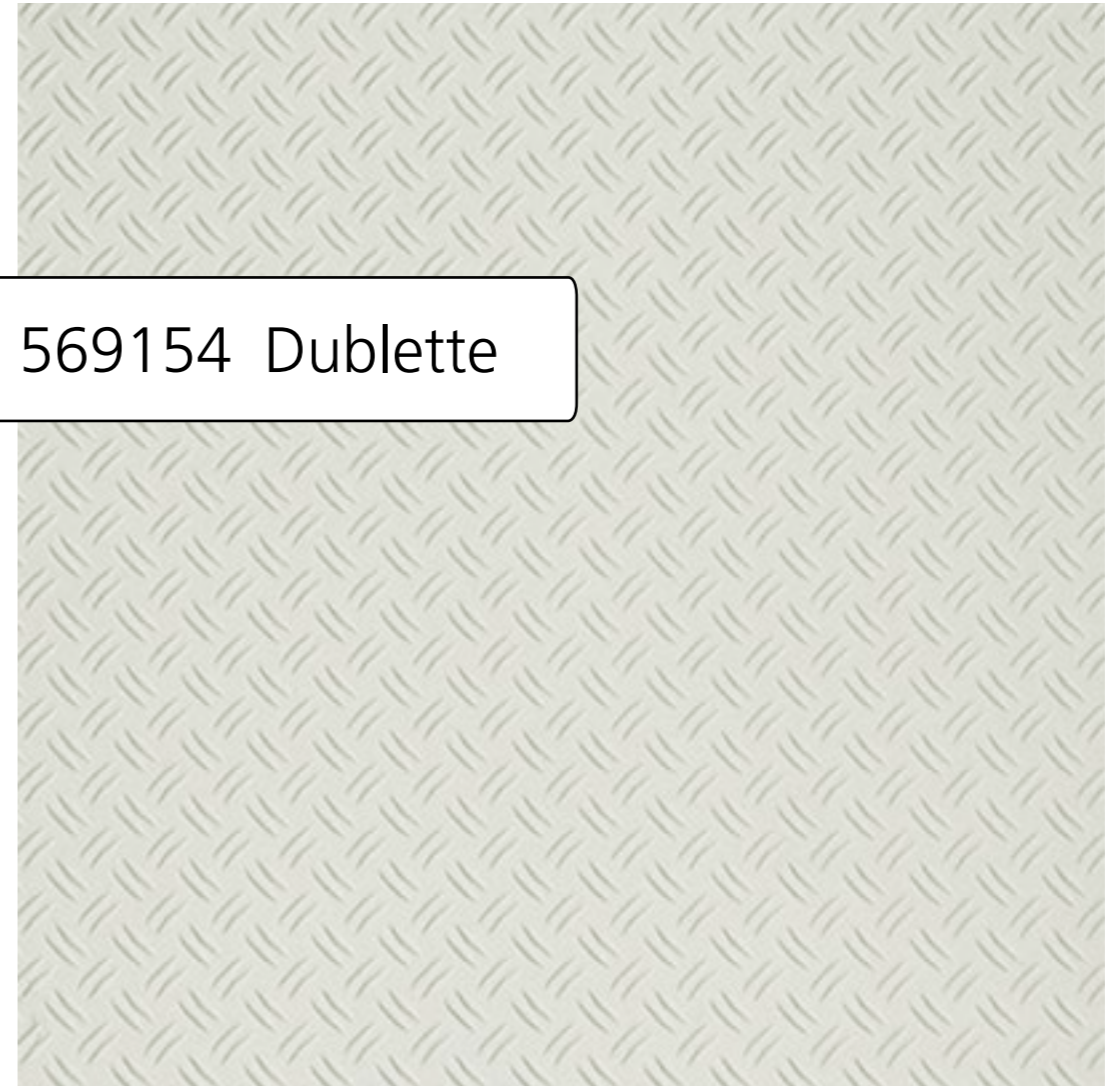

- Eine Riffelblechstruktur mit 2 Tränen.
Rutschhemmung R13 (DIN 51130)

- A chequer plate texture with 2 teardrops.
Slip resistance rating R13 (DIN 51130)

- Une structure imitation tôle gaufrée à 2 larmes.
Propriétés antidérapantes R13 (DIN 51130)

- Geribde plaatstructuur met twee tranen.
Antislipwaarde R13 volgens DIN 51130.

Mattengrößen Mat sizes | Dimensions des matrices | Matafmetingen

A	mm	1500
B	mm	3000
Mattenstärke Mat thickness Epaisseur des matrices Matdikte	mm	~ 6
Gewicht Weight Poids Gewicht	kg/m ²	~ 9,00

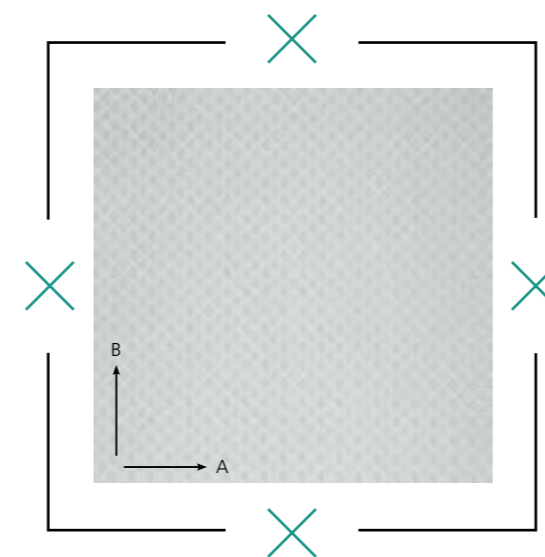

~ 1,5
~ 6



569155 Quintette



- Eine Riffelblechstruktur mit 5 Tränen.
Rutschhemmung R12 (DIN 51130).
- A chequer plate texture with 5 teardrops.
Slip resistance rating R12 (DIN 51130).
- Une structure imitation tôle gaufrée à 5 larmes.
Propriétés antidérapantes R12 (DIN 51130).
- Geribde plaatstructuur met vijf tranen.
Antislipwaarde R12 volgens DIN 51130.

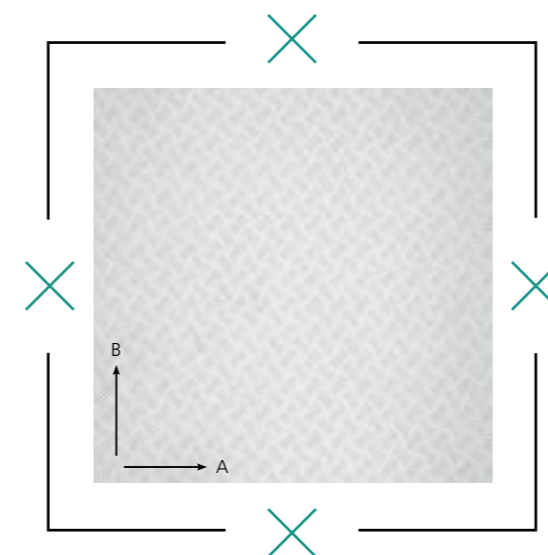

Mattengrößen Mat sizes | Dimensions des matrices | Matafmetingen

A	mm	1450
B	mm	7500
Mattenstärke Mat thickness Epaisseur des matrices Matdikte	mm	~ 6
Gewicht Weight Poids Gewicht	kg/m ²	~ 9,00

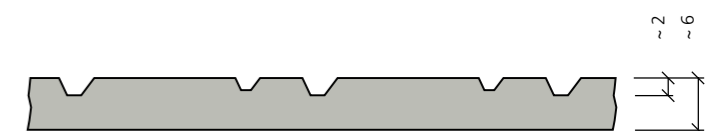

569131 Noppen



- Rutschhemmung R12 (DIN 51130)
- Slip resistance rating R12 (DIN 51130)
- Propriétés antidérapantes R12 (DIN 51130)
- Antislipwaarde R12 volgens DIN 51130.

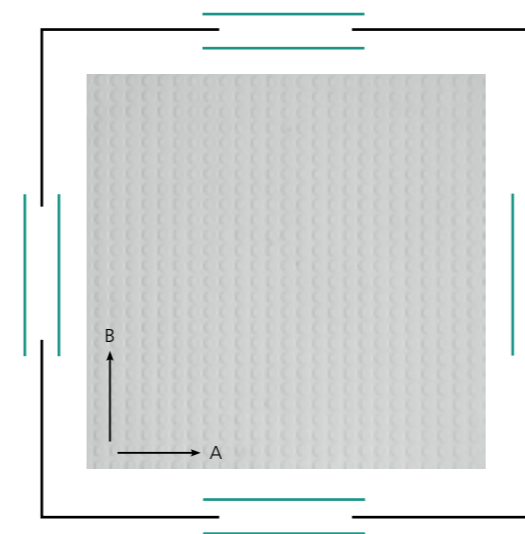
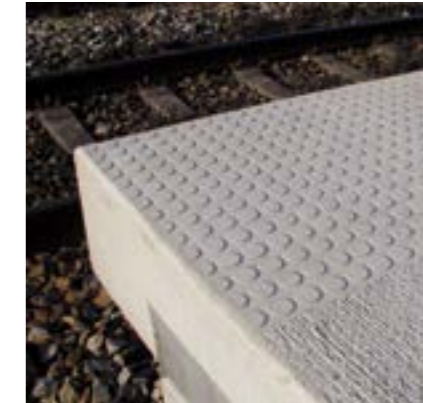

Mattengrößen
Mat sizes | Dimensions des matrices | Matafmetingen

A	mm	1596
B	mm	6000
Mattenstärke Mat thickness Epaisseur des matrices Matdikte	mm	~ 6
Gewicht Weight Poids Gewicht	kg/m ²	~ 9,00

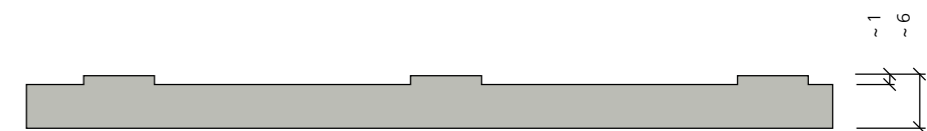

569132 Pyramide 13

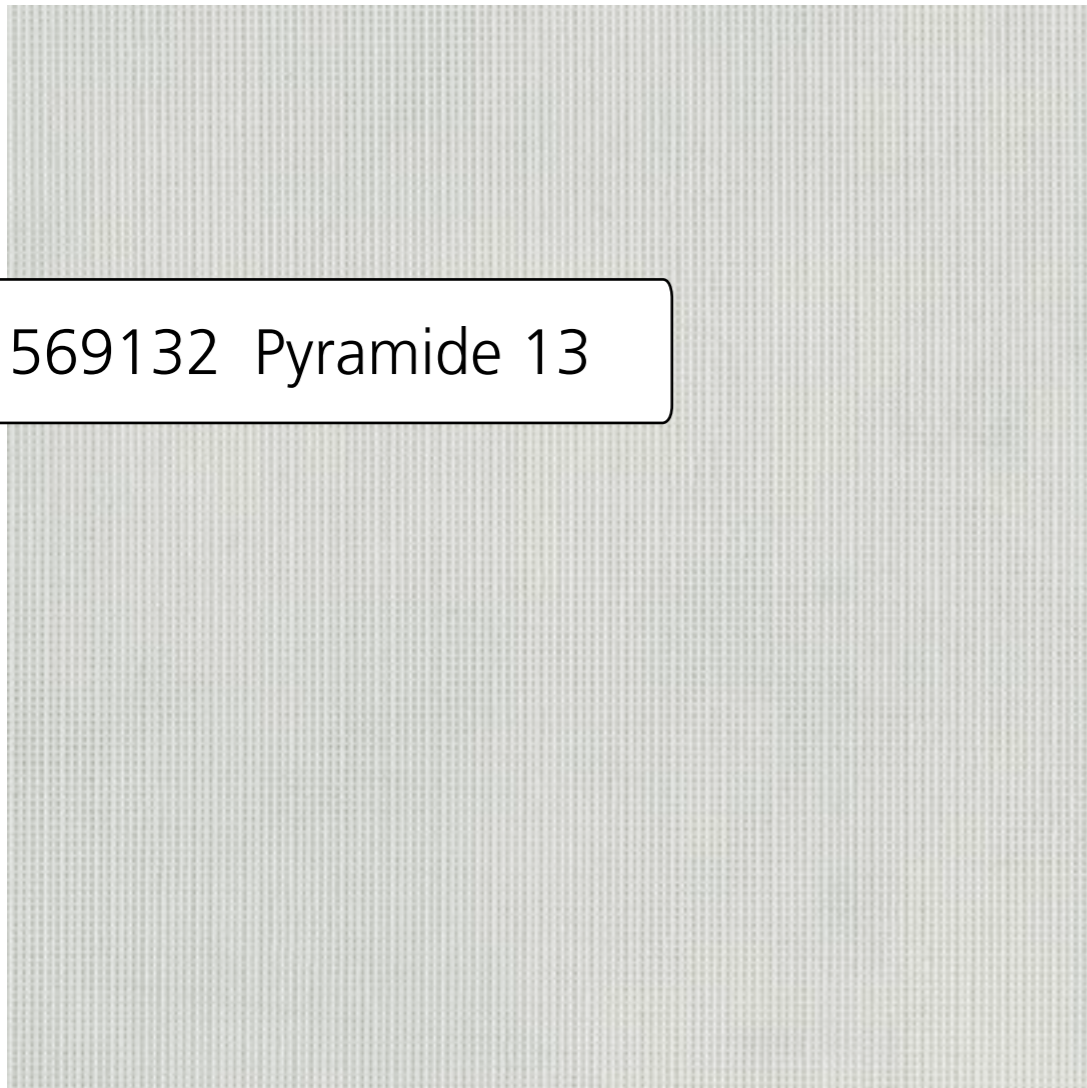

■ Pyramiden mit der Grundfläche von 3 mm und einer Höhe von 1 mm. Rutschhemmung R12 (DIN 51130)

■ Pyramids with a base length of 3 mm and a height of 1 mm. Slip resistance rating R12 (DIN 51130)

■ Pyramides d'une base de 3 mm et d'une hauteur de 1 mm. Propriétés antidérapantes R12 (DIN 51130)

■ Piramides met een grondvlak van 3 mm en een hoogte van 1 mm. Antislipwaarde R12 volgens DIN 51130.

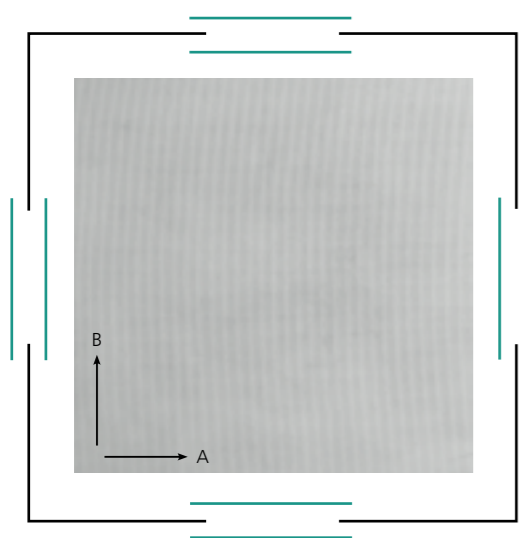

Mattengrößen
Mat sizes | Dimensions des matrices | Matafmetingen

A	mm	1500
B	mm	3000
Mattenstärke Mat thickness Epaisseur des matrices Matdikte	mm	~ 6
Gewicht Weight Poids Gewicht	kg/m ²	~ 9,00

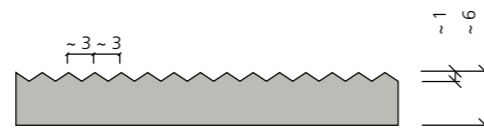

568300 Pyramide 26

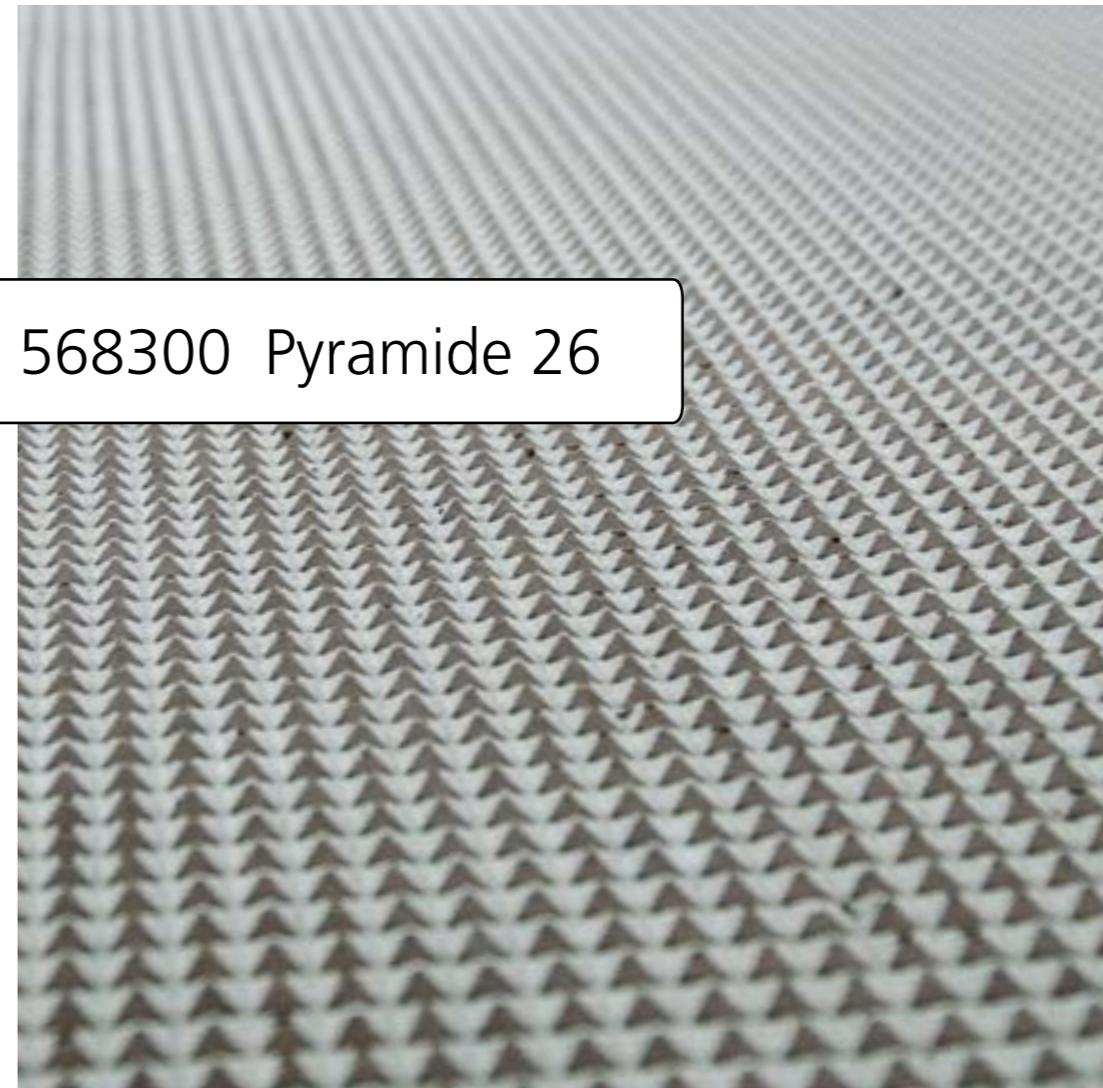

■ Pyramiden mit der Grundfläche von 6 mm und einer Höhe von 2 mm. Rutschhemmung R13 (DIN 51130)

■ Pyramids with a base length of 6 mm and a height of 2 mm. Slip resistance rating R13 (DIN 51130)

■ Pyramides d'une base de 6 mm et d'une hauteur de 2 mm. Propriétés antidérapantes R13 (DIN 51130)

■ Piramides met een grondvlak van 6 mm en een hoogte van 2 mm. Antislipwaarde R13 volgens DIN 51130.

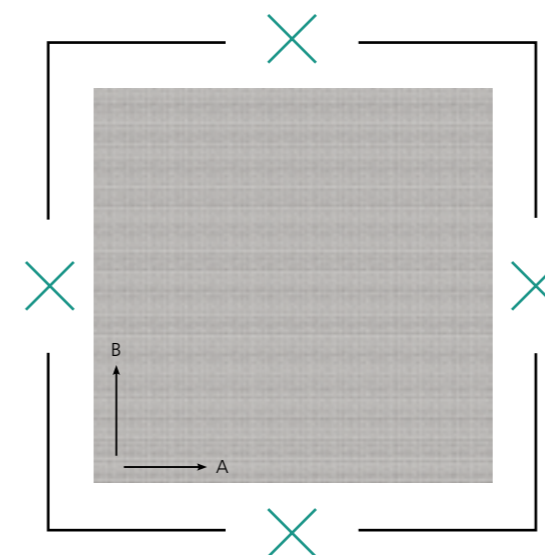

Mattengrößen
Mat sizes | Dimensions des matrices | Matafmetingen

A	mm	990
B	mm	5950
Mattenstärke Mat thickness Epaisseur des matrices Matdikte	mm	~ 6
Gewicht Weight Poids Gewicht	kg/m ²	~ 9,00

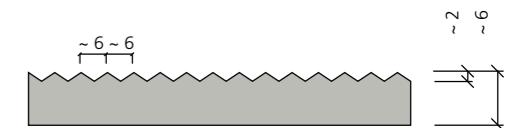

■ Jahreszahlen

■ Annual numbers

■ Millésimes

■ Jaartallen

2020

569000 Jahreszahl



- Mithilfe dieser Matrize kann auf dem Bauwerk dokumentiert werden, wann es entstanden ist.
- With the help of this matrix, it can be documented on the structure when it was created.
- A l'aide de cette matrice, il est possible d'indiquer sur l'ouvrage la date de sa construction.
- Met behulp van deze inlegmat kan worden vastgelegd wanneer het object gebouwd is.

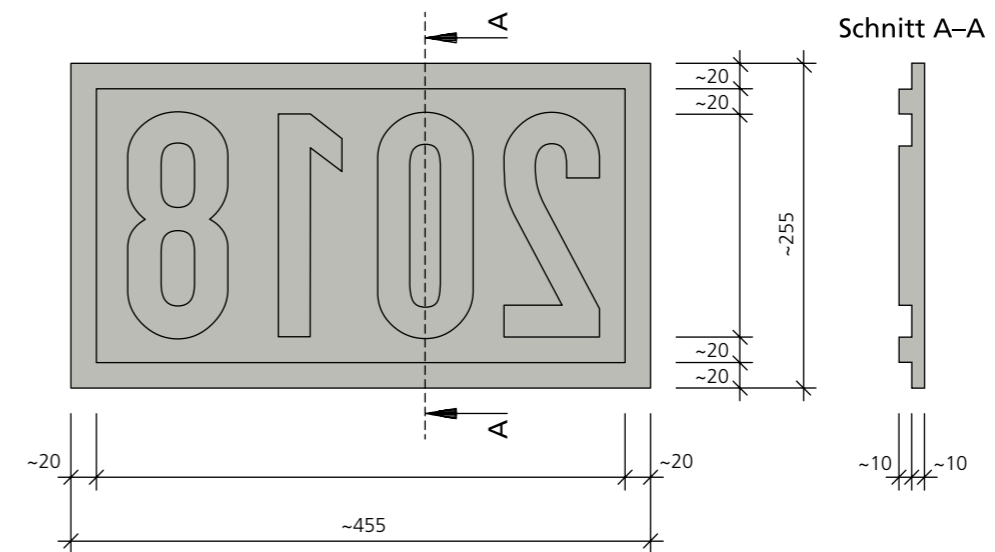

Details ...



Mattengrößen
Mat sizes | Dimensions des matrices | Matafmetingen

A	mm	455
B	mm	255
Mattenstärke Mat thickness Epaisseur des matrices Matdikte	mm	~ 20
Gewicht Weight Poids Gewicht	kg/m ²	~ 2,20

■ Sonderprojekte

- Bespoke projects
- Matrices sur mesure
- Speciale projecten



■ **NOEplast – mehr Individualität dank selbst gestalteter Schalungsstrukturen**

NOEplast-Matrizen heben die Gestaltung von Beton in eine weitere Dimension. Ein Großteil der NOE-Standardstrukturen wurde eigens für bestimmte Baumaßnahmen entwickelt und entstand dabei häufig in enger Zusammenarbeit mit Designern, Architekten und/oder Künstlern. Zusätzlich beobachten NOE-Mitarbeiter aktuelle Marktanforderungen und entwickeln darauf abgestimmte Strukturen.

Infolgedessen hat NOE über 130 verschiedene Motive im Standardsortiment, die sich für unterschiedlichste Bauaufgaben eignen. Doch es kommt immer wieder vor – meist bei Fassaden –, dass sich die Planer noch mehr Individualität wünschen. Selbstverständlich geht NOE gerne auf diese Forderung ein und realisiert, in enger Kooperation mit den Auftraggebern, zum Teil aufsehenerregende NOEplast-Motive. Diese sind stets exakt an die besonderen Gestaltungsanforderungen des jeweiligen Projektes angepasst.



■ **NOEplast – more individuality with your own textured formliner design**

NOEplast textured formliners take the design of architectural concrete to another level. The majority of the NOE standard textured formliners were developed for specific projects and often created in close cooperation with designers, architects and/or artists. NOE employees keep an eye on current market trends and base the development of new textures on them. As a result, NOE now includes over 130 different motifs suitable for a wide range of construction works in its standard selection. However, there are still frequent occasions – usually in the case of facades – where the designer wants even more individuality. As you would expect, NOE is delighted to re-



ceive these requests and works closely with the customer to come up with some sensational NOEplast motifs. They are always completely in accord with the design requirements for each specific project.





■ **NOEplast – une plus grande individualité grâce aux structures de coffrage sur-mesure**

Les matrices de Coffrage donnent une nouvelle dimension à la conception du béton. La plupart des structures standard NOE ont été spécialement conçues pour des projets de construction spécifiques. Elles ont souvent été développées en étroite collaboration avec des designers, des architectes et/ou des artistes. Par ailleurs, l'équipe NOE est attentif aux exigences actuelles du marché et développent des structures y faisant écho. Ainsi, NOE dispose d'une gamme standard de plus de 130 modèles différents, qui conviennent pour les tâches de construction les plus diverses. Mais il arrive que régulièrement (ce principalement pour les façades) que les concepteurs souhaitent encore plus d'individualité. Bien entendu, NOE répond volontiers à cette exigence et réalise, en étroite collaboration avec les donneurs d'ordre, des motifs NOEplast parfois spectaculaires. Ceux-ci sont très précisément adaptés aux exigences d'agencement spécifiques à chaque projet.



■ **NOEplast – Onderscheidend dankzij zelfontworpen bekistingsstructuren**

NOEplast-matten geven een nieuwe dimensie aan betonvormgeving. Een groot deel van de NOE-standaardstructuren werd speciaal voor bepaalde bouwprojecten ontwikkeld, vaak in nauwe samenwerking met designers, architecten en/of kunstenaars. Daarnaast houden de medewerkers van NOE voortdurend de vraag van de markt in de gaten en ontwikkelen ze structuren die daarop zijn afgestemd. Als gevolg daarvan heeft NOE nu meer dan 130 verschillende motieven in het standaardassortiment, die voor de meest uiteenlopende bouwwerkzaamheden geschikt zijn. Toch zijn er nog steeds

ontwerpers die een bijzonder verzoek hebben. NOE gaat hier uiteraard graag op in en realiseert dan, in nauwe samenwerking met de opdrachtgevers, NOEplast-motieven die niet zelden opzienbarend zijn en die exact aan de speciale ontwerpvereisten van het betreffende project voldoen.





■ Eine eigene Struktur entwickeln

Um eine neue Strukturmatrize herzustellen, sind mehrere Arbeitsschritte erforderlich. Das Ziel ist, mithilfe von Polyurethan ein Relief bzw. eine Gießform zu schaffen, die anschließend mit Beton gefüllt werden kann. Die Zusammensetzung des hierfür verwendeten Polyurethans wurde von NOE speziell für diesen Zweck entwickelt – das flüssige NOEplast.

Um das Relief anzufertigen, gibt es mehrere Wege: Früher kam es häufig vor, dass Materialien wie zum Beispiel echter Naturstein in eine Schalung gelegt und dann mit flüssigem NOEplast übergossen wurden. Sobald dieses ausgehärtet war, konnte das Ergebnis für die Fertigung von Beton oder weiteren Matrizen genutzt werden. Ein Verfahren, das zwar immer noch angewendet, jetzt aber durch den Einsatz von CAD ergänzt wird.

Heute sind viele Motive mithilfe von 3-D-Programmen geplant. Um aus diesen Daten eine gießfähige Form zu erstellen, fertigt NOE in seiner werkseigenen Modellbauabteilung entsprechende Elemente. Hierzu fräst eine hochmoderne CNC-Maschine das gewünschte Design in Holz, Ureol oder PU. Welches Material dabei zum Einsatz kommt, hängt vom jeweiligen Motiv ab. Gegebenenfalls wird die so ent-



standene Gießform noch in einer entsprechenden Kabine lackiert. Die Gestaltung der Strukturen ist weitestgehend frei. So können beispielsweise Ornamente, Schriftzüge, Jahreszahlen und vieles mehr realisiert werden. Es gibt nur eine einzige Einschränkung: Sehr große Hinterschnitte sollten vermieden werden, da der Beton sich aus solchen Formen nur sehr schwer bis gar nicht lösen lässt.

■ Developing bespoke patterns

There are several steps in the manufacture of a new textured formliner. The objective is to create a relief or mould using polyurethane into which the concrete will eventually be poured. The composition of the polyurethane, liquid NOEplast, used for this purpose was specially developed by NOE.

There are a number of ways to create the relief: In the beginning, the popular way was to place natural stone in a formwork mould and then pour liquid NOEplast over it. As soon as the NOEplast had cured, the resulting polyurethane mould could be used to create the concrete surfaces or make more textured formliners. This process is still used but augmented by CAD.

Today, many motifs are designed using 3D software. NOE creates shapes suitable for moulds from the resulting data in its own modelling department at its manufacturing facility. Here a state-of-the-art CNC machine carves out the desired design in wood, Ureol or PU. The actual material used depends on the particular motif. Sometimes, the mould created in this way is then coated or varnished in a spray booth. There are almost no limits to design freedom when developing a texture. They may be ornamental, involve lettering, year numbers or much more. There is only one restriction: very large undercuts should be avoided because they can make it difficult or practically impossible to detach the forms from the hardened concrete.



■ Conception d'une matrice sur-mesure

La fabrication d'une nouvelle matrice de coffrage s'effectue en plusieurs étapes de travail. Il s'agit de créer un relief ou un moule à base de résines d'élastomères dans lequel est ensuite coulé le béton. La composition de la résine d'élastomère employée pour cela a été spécifiquement développée par NOE : il s'agit du NOEplast liquide.

Il existe plusieurs procédés pour fabriquer le relief : auparavant on déposait des matériaux comme par exemple de la pierre naturelle, au fond d'un coffrage pour le recouvrir ensuite de NOEplast liquide. Une fois que celui-ci avait durci, le résultat pouvait être exploité pour la fabrication du béton ou d'autres matrices. Ce procédé est certes encore employé, mais il est maintenant complété par le recours au DAO.

Aujourd'hui de nombreux motifs sont conçus à l'aide de programmes 3D. Afin de créer un moule prêt à être coulé à partir de ces données. NOE fabrique des modèles dans son propre atelier. Pour ce faire, une fraise numérique fraise le motif souhaité, dans du bois, de l'Uréol ou de la résine. Le matériau utilisé est choisi en fonction du motif en question. Le moule ainsi obtenu est ensuite peint dans une cabine.

La conception des structures est très libre. Il est ainsi, par exemple, possible de réaliser des ornements, des inscriptions, des dates, etc. Seule condition restrictive : il faut éviter les contre-dépouillements de grande ampleur, le béton étant très difficile, voire impossible à décoffrer de tels moules.

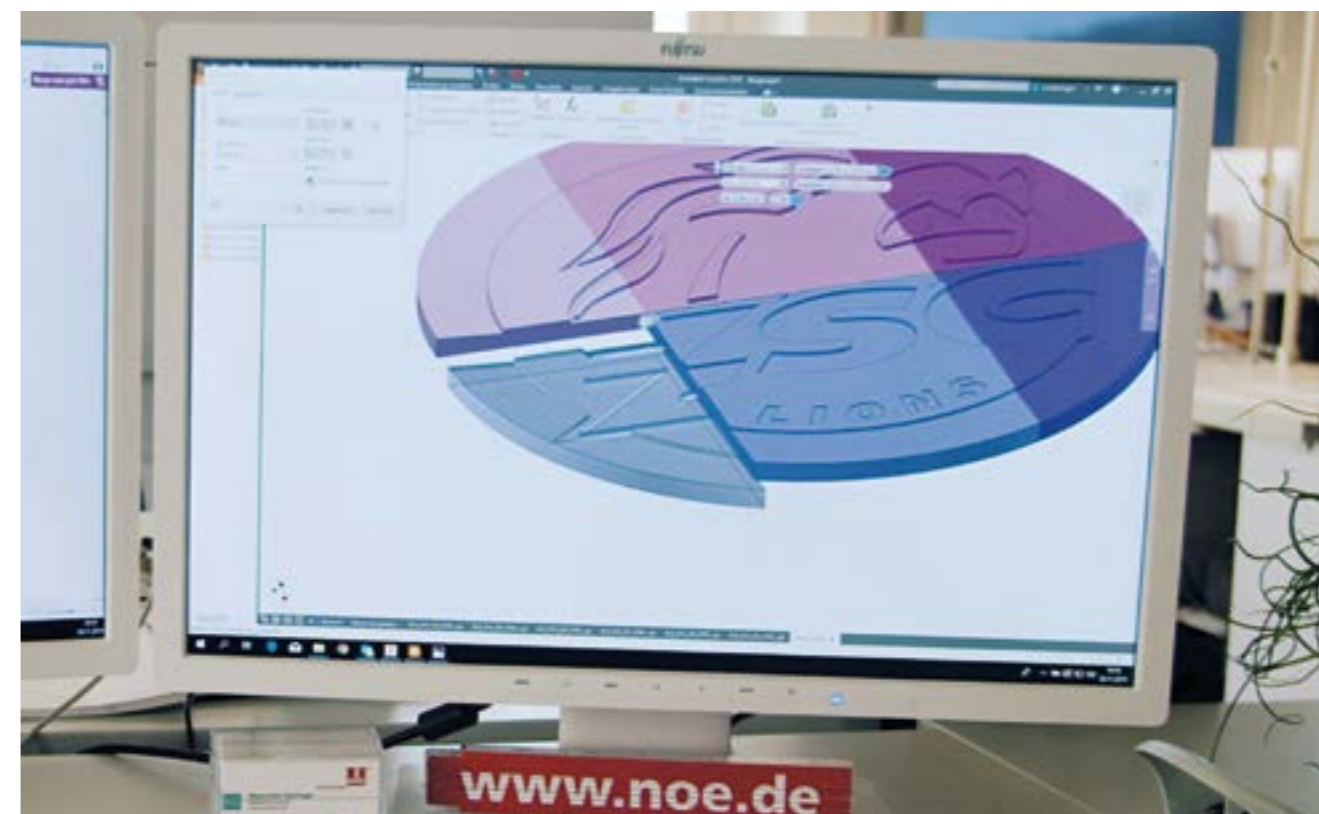

■ Een eigen structuur ontwikkelen

Er zijn een aantal stappen nodig om een nieuwe structuurmat te ontwikkelen. Het uiteindelijke doel is om met behulp van polyurethaan een reliëf of mal te maken, die vervolgens met beton kan worden gevuld. NOE ontwikkelde hiervoor vloeibaar polyurethaan met een bijzondere samenstelling die onder de naam NOEplast op de markt wordt gebracht.

Er zijn verschillende manieren om het reliëf aan te brengen: In het verleden legde men vaak materialen zoals echt natuursteen in een bekisting, waarna deze met vloeibaar NOEplast werden overgoten. Zodra dit uitgehard was, kon het resultaat voor de vervaardiging van beton of voor meer matten worden gebruikt. Deze methode wordt nog steeds toegepast, maar wordt nu aangevuld met CAD.

Tegenwoordig worden veel motieven met behulp van 3D-programma's ontworpen. Om van deze gegevens een mal te kunnen maken, vervaardigt NOE de benodigde elementen in zijn eigen modelbouwafdeling. Hier wordt het gewenste ontwerp met een geavanceerde CNC-machine in hout, Ureol of polyurethaan gefreesd. De precieze materiaalkeuze is afhankelijk van het betreffende motief. De uiteindelijke mal kan eventueel in een spuitcabine worden gelakt. Op deze manier kan vrijwel elke structuur worden gerealiseerd, denk bijvoorbeeld aan ornamenten, teksten, jaartallen en nog veel meer. Er geldt slechts één beperking en dat zijn vormen met zeer grote ondersnijdingen. Het is namelijk erg lastig of zelfs onmogelijk om het beton uit dergelijke mallen te verwijderen.



■ **Besonderheiten aus dem Hause NOE**

NOEplast-Matrizen zeichnen sich durch zwei Alleinstellungsmerkmale aus: erstens ihre Glasfaserrückseite und zweitens den hauseigenen Montage-Service.

Alle NOEplast-Matrizen werden auf der Rückseite mit einem Glasfaser-Trägergewebe versehen. Dies ist im Vergleich zu vielen anderen Anbietern eine echte Ausnahme und sorgt für höhere Formstabilität, bessere Reißfestigkeit und große Zeiterparnis. (Die Matrize muss vor dem Aufkleben nicht mehr angeschliffen werden.) So lässt sich die NOEplast bis zu 100-mal und öfter verwenden.

Die zweite Besonderheit: NOE ist der einzige Hersteller, der anbietet, die Matrize direkt im Werk auf einer Schalung oder einem Trägerelement zu fixieren. Ein Service, der vor allem für Ortbetonbaustellen äußerst sinnvoll ist. Denn hier können Witterungseinflüsse und unebene Untergründe derartige Arbeiten sehr schwer machen.



■ **Special features from NOE**

NOEplast textured formliners set themselves apart from the rest by two unique features: first, their glass-fibre backing and second, the NOE in-house installation service.

All NOEplast formliners have a glass-fibre fabric backing. This is the exception compared to many other suppliers and ensures greater shape stability, improved tear resistance and significant time savings. (The formliner does not need further sanding before it is glued in place.) NOEplast formliners can be used up to 100 times or more.

The second special feature: NOE is the only manufacturer to offer to fix the formliners directly to formwork panels or supporting elements in the factory. This service is particularly appreciated on in situ concrete sites. Here the weather conditions and uneven ground surfaces can make this sort of work very awkward.



■ Bijzonderheden van NOE

NOEplast-matten hebben twee unieke sellingpoints: de met glasvezel versterkte achterkant en een eigen montageservice.

Alle NOEplast-matten worden aan de achterkant van een glasvezel-dragerweefsel voorzien. Dit is in vergelijking met vele andere aanbieders echt uitzonderlijk en zorgt voor een betere vormstabiliteit en hogere scheurbestendigheid. Het levert bovendien veel tijdswinst op doordat de mat voor het verlijmen niet hoeft te worden geschuurd. Dankzij de glasvezelversterking kan de NOEplast tot 100 keer vaker worden gebruikt.

NOE is daarnaast de enige producent die aanbiedt om de mat al in de fabriek op een bekisting of drager te bevestigen. Deze service is vooral waardevol op bouwlocaties waar met in-situ beton wordt gewerkt, omdat dergelijk werk hier wordt bemoeilijkt door weersinvloeden en een oneffen ondergrond.

■ Particularités des produits NOE

Les matrices NOEplast se distinguent sur deux points : d'une part leur dos en fibre de verre et d'autre part le service interne de montage.

Toutes les matrices NOEplast sont dotées au dos d'une toile de support en fibre de verre. Comparativement aux produits de bon nombre d'autres prestataires, ceci est une véritable exception et confère une meilleure stabilité de forme, une résistance à la déchirure supérieure et représente un énorme gain de temps (la matrice n'ayant plus besoin d'être poncée avant d'être collée). De la sorte, NOEplast est réutilisable jusqu'à 100 fois et plus.

Deuxième particularité : NOE est le seul fabricant à proposer de fixer la matrice directement en usine sur un coffrage ou un support. Ce service est extrêmement utile notamment sur les chantiers utilisant du béton coulé en place, là où les intempéries et les irrégularités de terrain peuvent rendre les travaux de cette nature très difficiles.

■ Mit NOE einen zuverlässigen Partner an der Seite

NOE betrachtet jedes Bauvorhaben als einzigartig und unterstützt seine Auftraggeber von der Planung bis zur Vollendung. So stehen Ihnen unsere Mitarbeiter zum Beispiel bei der Entwurfsplanung zur Seite, unterstützen Sie bei der Ausschreibung und fertigen Taktpläne, die angeben, welche Matritze wann und in welcher Reihenfolge verwendet werden soll. Dies spart in der Regel bares Geld. Denn die Mitarbeiter können dank ihrer langjährigen Erfahrung sehr gut einschätzen, wie vorzugehen ist, damit eine Matritze für ein Bauprojekt möglichst oft wiederverwendet werden kann (durchgehende Wände zuerst errichten, erst dann Wände mit Türen und Fenstern etc.).

Je nach Größe und Dicke der Schalungsmatrizen können diese relativ schwer sein. Für sie bietet NOE eine Kranaufhängung an, die den Transport und das Handling auf der Baustelle erleichtert. Um ein optimales Ergebnis zu ermöglichen, verfügt NOE über ein umfangreiches Zubehör-Sortiment. Dies reicht beispielsweise vom Trennwachs, das perfekt auf die NOEplast-Matritze abgestimmt ist, bis hin zum Reiniger, mit dessen Hilfe das Relief effizient gesäubert und für den nächsten Einsatz vorbereitet wird. Nach Bedarf führt NOE auch Schulungen im Umgang mit den NOE-Matrizen durch und unterstützt bei größeren Bauvorhaben die Anfertigung von Mock-ups, im Maßstab 1:1 oder 1:2.

Jedes Bauwerk, das mit NOEplast-Matrizen gefertigt wurde, ist eine Referenz, an der die Qualität von NOE gemessen wird. Dementsprechend interessiert ist NOE daran, dass alle Bauvorhaben ihr Optimum erreichen.



■ NOE – a partner you can rely on

NOE sees each construction project as unique and provides every assistance to the customer, from planning to completion. Our employees are available to help you during the preliminary design, for the tender and with the final casting sequence plan that shows where each textured formliner is used, when and the sequence of use. This usually saves hard cash. Our employees draw on their many years of experience to reliably judge how best to proceed so that a formliner can be used the maximum number of times on a project (use on continuous walls first then for walls with doors and windows etc.).

Depending on the size and thickness of the formliners, some of them can be relatively heavy. In these cases, NOE can provide a crane suspension specially designed for easier transport and handling of the formliners on site. To ensure the optimum concrete surfaces are achieved, NOE offers a comprehensive range of accessories. These include, for example, release wax perfectly designed for use on NOE-

plast formliners, and cleaning agents to ensure the reliefs can be efficiently cleaned in preparation for their next use. If required, NOE provides training in the handling of NOE formliners and supports formwork fabrication on larger sites with mock-ups to a scale of 1:1 or 1:2.

Every structure completed with NOEplast textured formliners is a reference by which the quality of NOE is measured. Consequently, it is in NOE's interest to ensure all construction works realise their best potential.

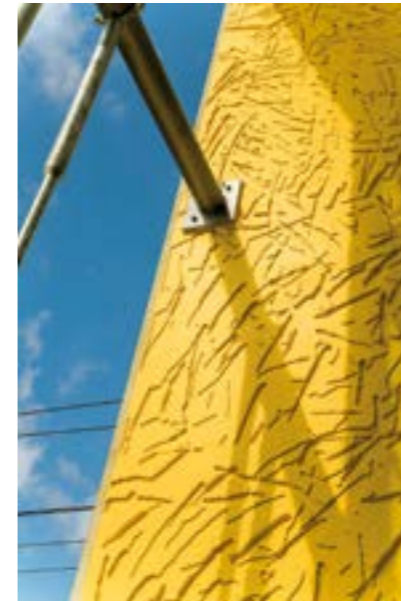

■ NOE – Un partenaire fiable à vos côtés

NOE considère chaque projet de construction comme unique en son genre et assiste ses donneurs d'ordre de la planification à l'achèvement. Nos collaborateurs offrent par exemple leur assistance durant la phase de conception, pour l'appel d'offres et l'établissement de plans de cadencement précisant quelle matrice doit être utilisée, à quel moment et dans quel ordre. Ceci fait généralement réaliser d'indéniables économies. En effet, les collaborateurs expérimentés savent très bien comment procéder pour parvenir à réutiliser le plus de fois possible une matrice pour un même projet de construction (dressage en premier des murs continus, puis des murs comportant des portes et des fenêtres, etc.).

Les matrices de coffrage, selon leur taille et leur épaisseur, peuvent s'avérer relativement lourdes. NOE propose une suspension de levage qui facilite le transport et la manipulation de ces charges sur chantier. Afin d'obtenir un résultat optimal, NOE dispose d'une riche gamme d'accessoires en partant de l'huile de décoffrage (ou de la cire de démoulage) parfaitement adaptée aux matrices NOEplast, jusqu'à l'agent nettoyant permettant de préparer les matrices pour une prochaine utilisation. Au besoin, NOE organise des formations à l'utilisation de ses matrices et apporte son soutien à la réalisation de gros projets par la fourniture de maquettes grandeur nature ou à l'échelle 1:2.

Chaque ouvrage réalisé à partir de matrices NOEplast est une référence permettant de jauger la qualité de NOE, qui donne à chaque fois le maximum, projet de construction après projet de construction.

■ Met NOE hebt u een betrouwbare partner aan uw zijde

NOE behandelt elk bouwproject als een unieke onderneming en ondersteunt zijn opdrachtgevers van planning tot oplevering. Onze medewerkers staan u bijvoorbeeld ter zijde bij de ontwerpplanning, ondersteunen u bij de aanbestedingsprocedure en maken een cyclusplanning waarin wordt aangegeven welke matten op welk moment en in welke volgorde moeten worden gebruikt. Dit kan u veel geld besparen, want dankzij hun jarenlange ervaring kunnen onze medewerkers goed inschatten hoe er tewerk moet worden gegaan om een mat zo vaak mogelijk te kunnen hergebruiken in een bouwproject. Bijvoorbeeld door eerst doorgaande muren op te trekken en pas daarna muren met deuren en ramen.

Bekistingsmatten kunnen afhankelijk van hun grootte en dikte relatief zwaar zijn. NOE biedt voor deze matten een kraanophanging aan, die het transport en de handling op de bouwlocatie vergemakkelijkt. NOE beschikt bovendien over een uitgebreid assortiment aan toebehoren waarmee een optimaal resultaat kan worden bereikt. Voorbeelden hiervan zijn de loswas die helemaal op de NOEplast-mat is afgestemd en een reiniger waarmee het reliëf efficiënt kan worden gereinigd voordat de mat opnieuw wordt gebruikt. Indien gewenst verzorgt NOE ook trainingen over het gebruik van NOE-matten en ondersteunen we bij grotere bouwprojecten de vervaardiging van mock-ups in schaal 1:1 of 1:2.

Elk gebouw waarbij NOEplast-matten worden toegepast, is een referentie voor de kwaliteit van NOE. Daarom is het voor NOE belangrijk dat elk bouwproject met een optimaal resultaat wordt afgesloten.



Angermuseum



Schulaula Neuenhof



Details ...

Projekt | Project | Projet | Project
Aula Schulanlage Schibler, Schweiz
Architekt | Architect | Architecte | Architect
Waeber-Dickmann-Partner, Zürich

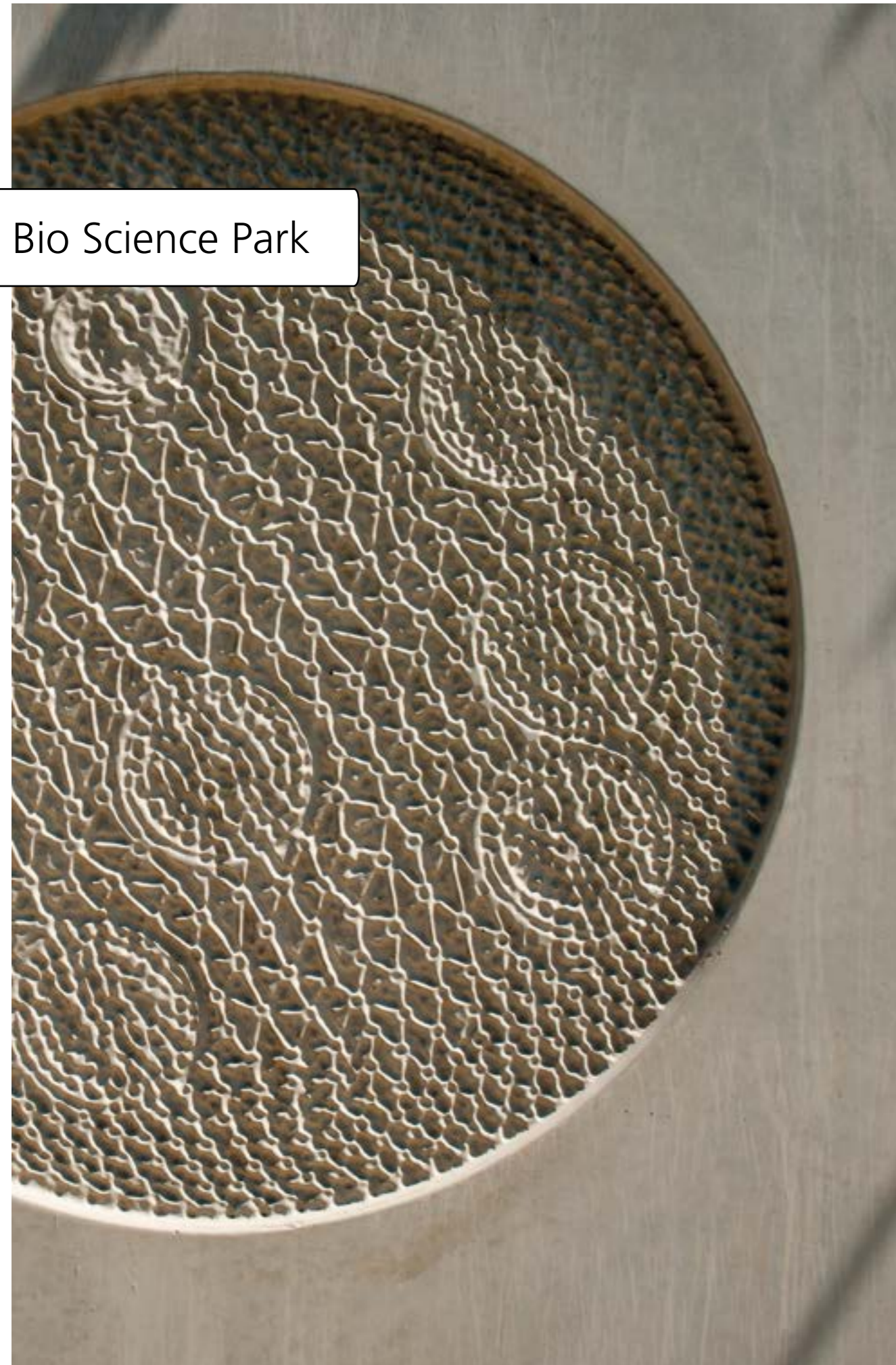

Bio Science Park



Projekt | Project | Projet | Project
Bio Science Park, Niederlande
Architekt | Architect | Architecte | Architect
Inbo
**Innenerchitektur | Interior Design | Design d'intérieur |
Interieur ontwerp**
Ex Interiors



Hoekse Lijn



Details ...



Projekt | Project | Projet | Project
Hoekse Lijn, Niederlande
Architekt | Architect | Architecte | Architect
Design: Erik Sandifort
Projektarchitekt: M.P.A.M. Marc Verheijen, Rotterdam



Schweizerisches Bundesstrafgericht



Projekt | Project | Projet | Project
 Schweizerisches Bundesstrafgericht, Schweiz
Architekt | Architect | Architecte | Architect
 Gramazio & Kohler GmbH, Zürich /
 CDL Bearth & Deplazes, Chur /
 Durisch + Noll, Massagno

Raiffeisenbank Kloten



Details ...

Projekt | Project | Projet | Project
Raiffeisenbank Kloten, Schweiz
Architekt | Architect | Architecte | Architect
Fiechter & Salzmann Architekten, Zürich



Rathaus Lansingerland



Projekt | Project | Projet | Project
Rathaus Lansingerland, Niederlande
Architekt | Architect | Architecte | Architect
Hans van Heeswijk Architecten, Amsterdam

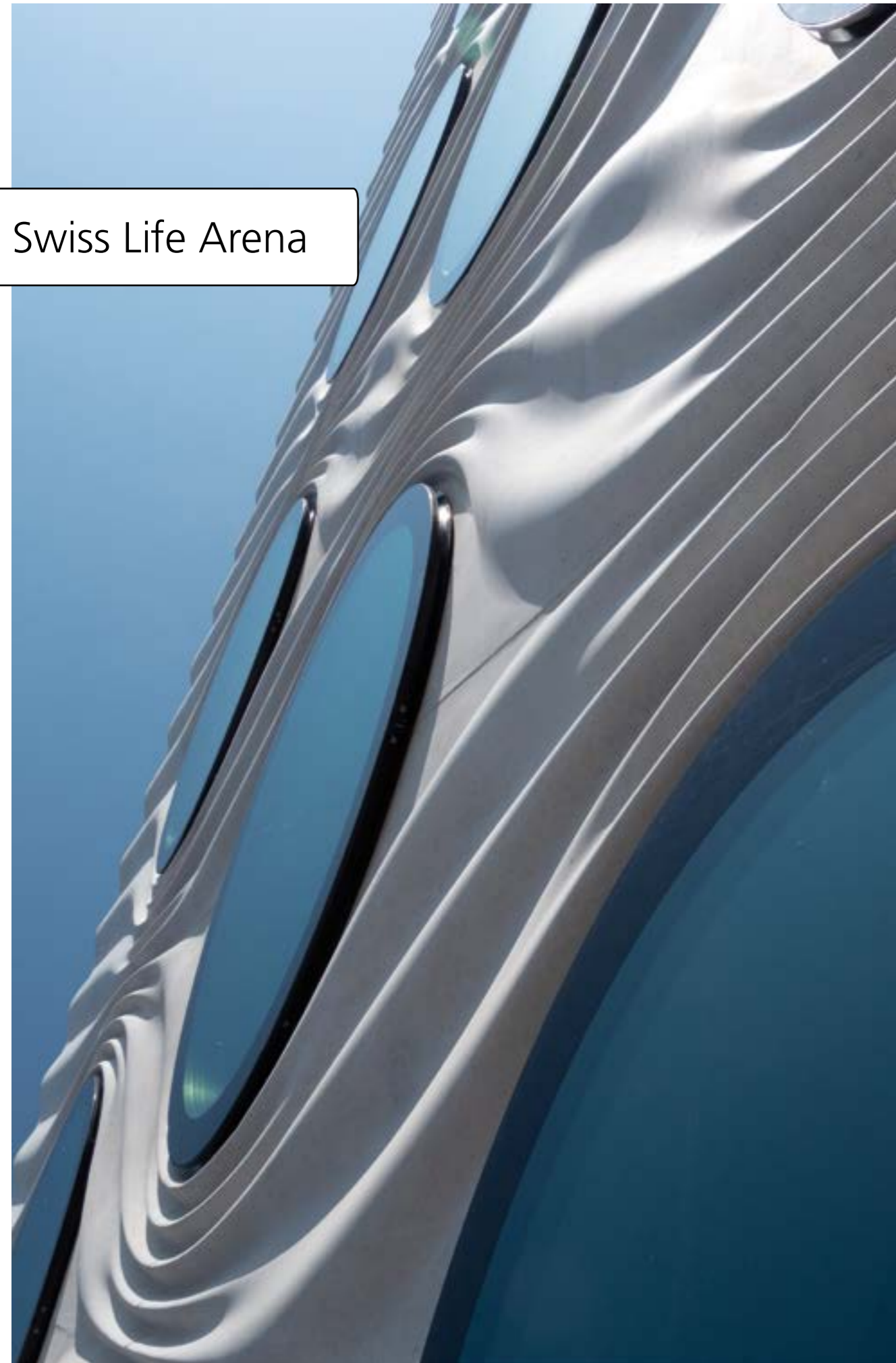

Swiss Life Arena



Details ...



Projekt | Project | Proje | Project
Swiss Life Arena, Schweiz
Architekt | Architect | Architecte | Architect
Caruso St John Architects, London

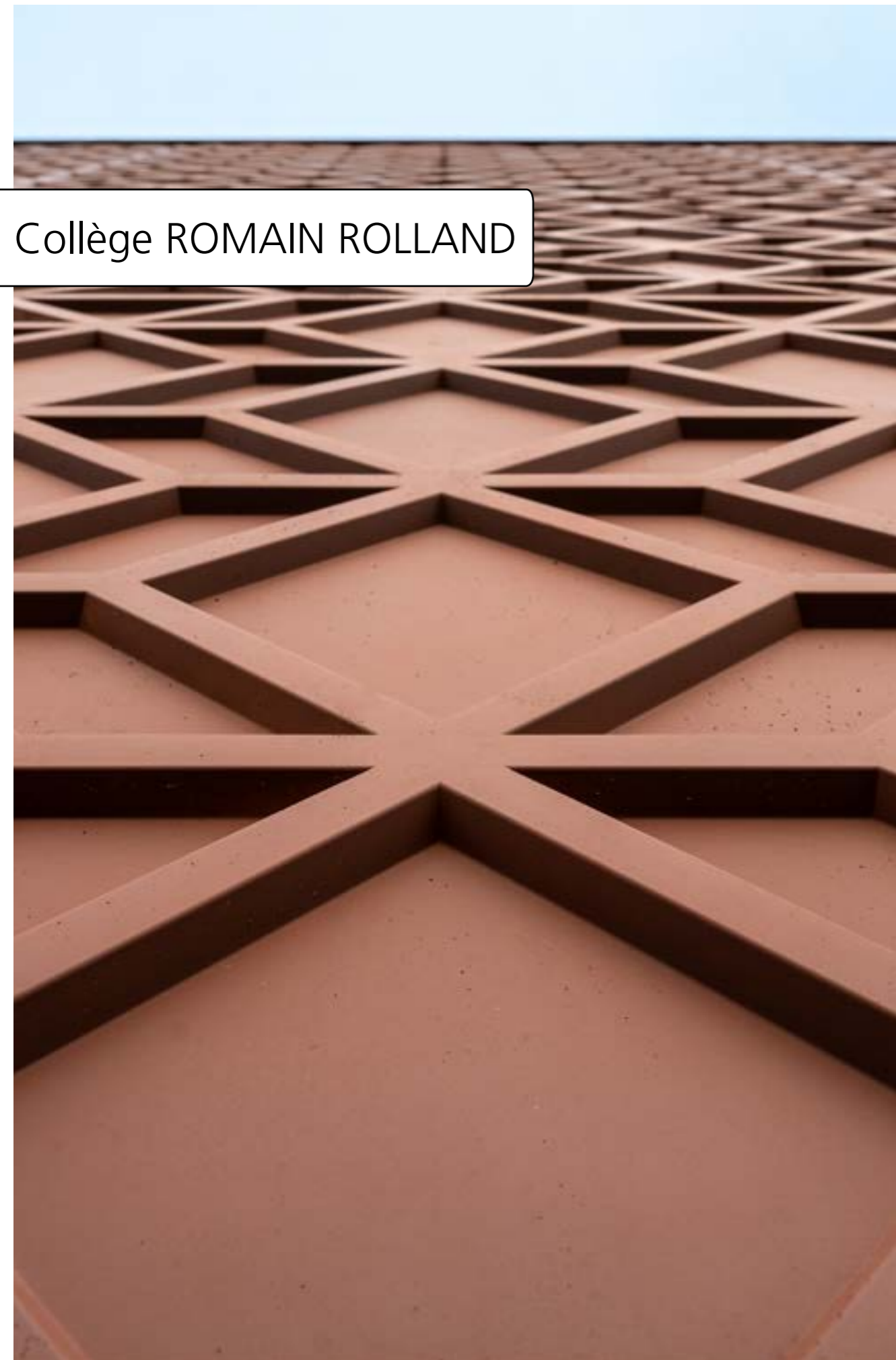

Collège ROMAIN ROLLAND



Details ...



Projekt | Project | Projet | Project
Collège Romain Rolland, Le Havre, France
Architekt | Architect | Architecte | Architect
CBA architectes, Rouen

Crédit photo : M&Mme SHOES



Ecole Joan Miro



Projekt | Project | Projet | Project
 Ecole Joan Miro - Montpellier, France
Architekt | Architect | Architecte | Architect
 TOURRE SANCHIS Architecte

Crédit Photo : ©Henri COMTE



Résidence NAMASTE



Projekt | Project | Projet | Project
 Résidence NAMASTE, Montpellier, France
Architekt | Architect | Architecte | Architect
 A.C.O. Architectes, Montpellier

Crédit photo : Henri COMTE®



Ecole Jean Macé



Details ...



Projekt | Project | Projet | Project
Ecole Jean Macé, Tarrbes, France
Architekt | Architect | Architecte | Architect
Ecole Jean Macé, Tarrbes, France

Arabica MEO

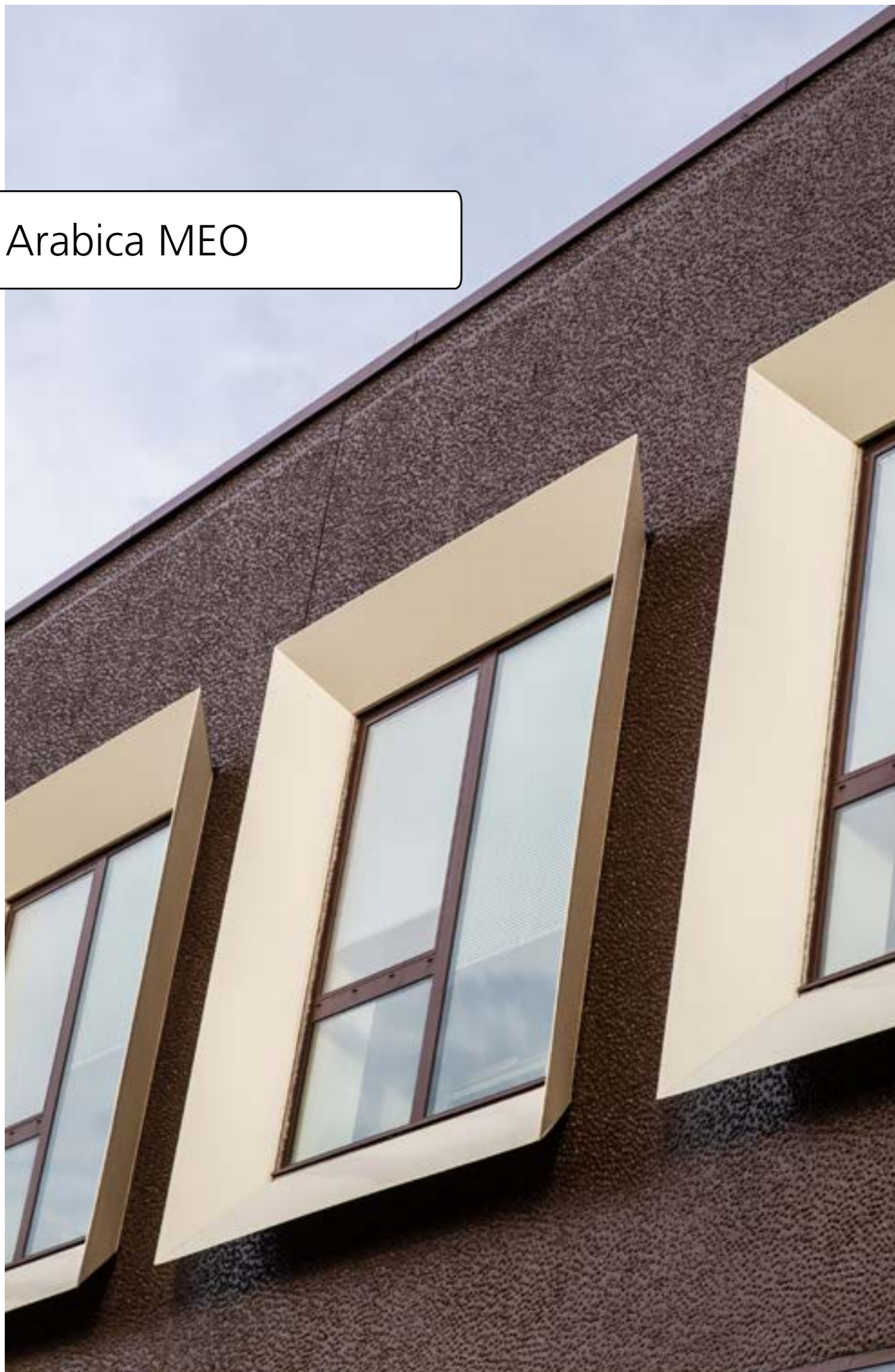

Details ...

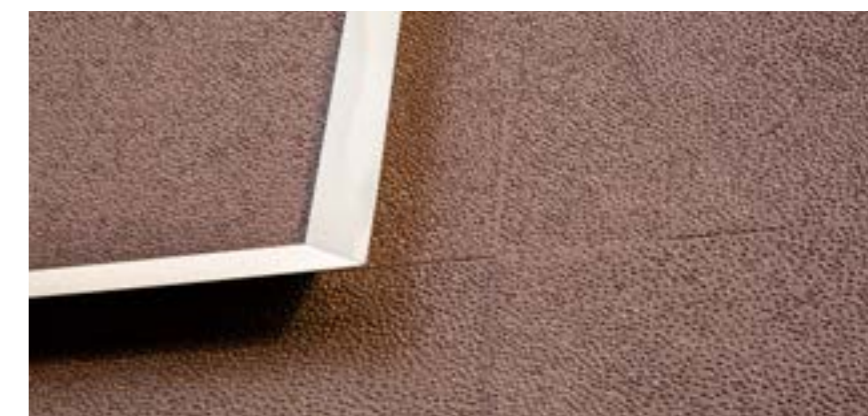

Projekt | Project | Projet | Project
Bâtiment „Arabica MEO” , La Madeleine, France
Architekt | Architect | Architecte | Architect
Blaq Architectures, Lille

Crédit photo : Samuel Pruvost®

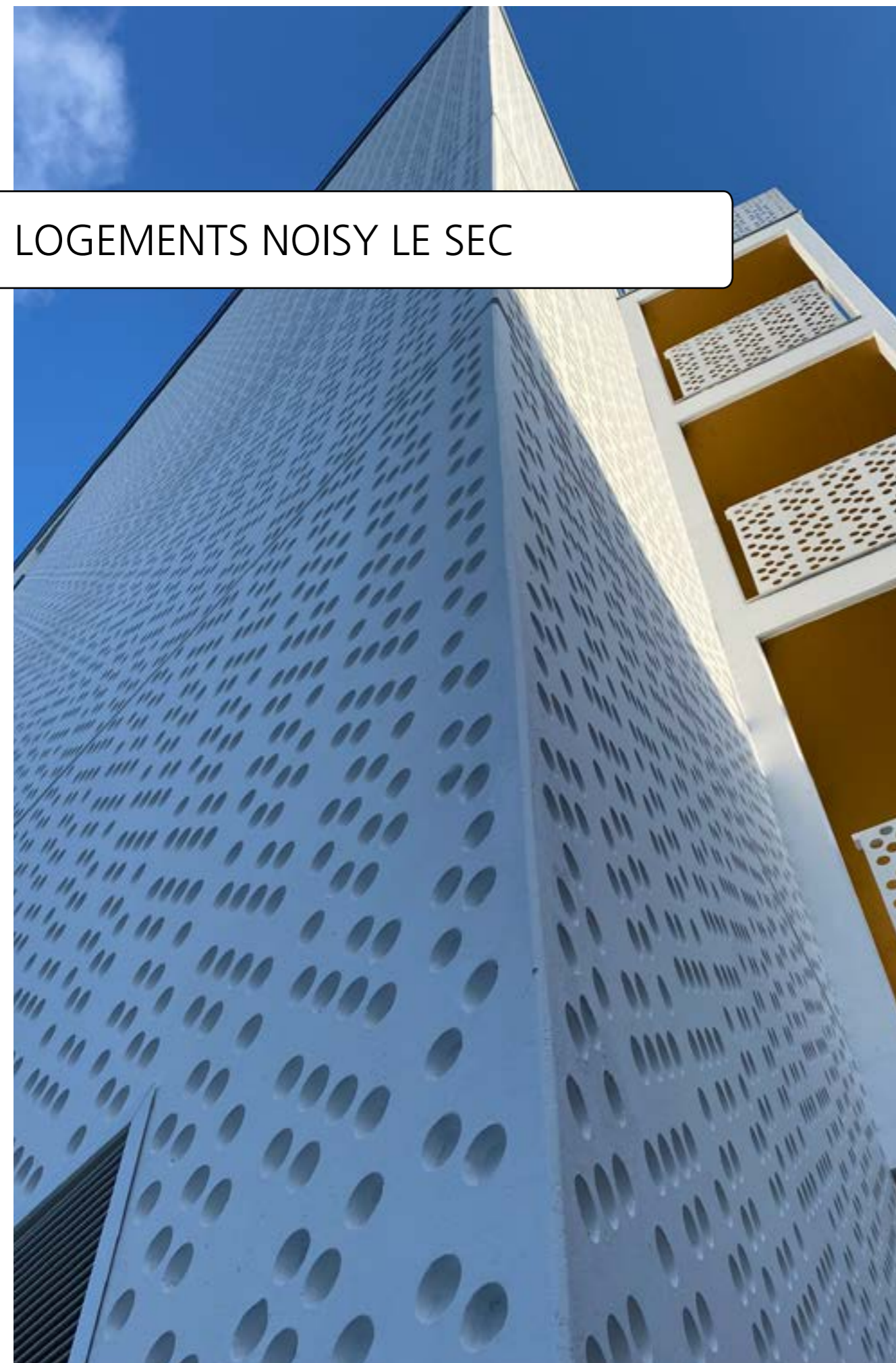

LOGEMENTS NOISY LE SEC



Projekt | Project | Projet | Project

138 logements R+6, commerces – hôpital de jour, Noisy le Sec

Architekt | Architect | Architec | Architect

GERMAK Architecture, Montreuil

Crédit photo : NOE®



NOE-Schaltechnik

Georg Meyer-Keller GmbH + Co. KG

Kuntzestr. 72, 73079 Süssen

T +49 7162 13-1

F +49 7162 13-288

noeplast@noe.de

www.noe.eu

Belgien

NOE Bekistingstechniek N.V.

www.noe.eu

info@noe.be

Frankreich

NOE France

www.noe.eu

info@noefrance.fr

Niederlande

NOE Bekistingstechniek b.v.

www.noe.eu

info@noe.nl

Österreich

NOE Schaltechnik GmbH

www.noe.eu

noe@noe-schaltechnik.at

Polen

NOE PL Sp. z o.o.

www.noe.pl

noe@noe.pl

Schweiz

NOE Schaltechnik GmbH

www.noe.eu

info@noe.ch

Technische Änderungen vorbehalten.

2023_10 / 993957